

CleanTools

Cleaning Equipment
Προϊόντα και μηχανήματα καθαρισμού



ΚΑΤΑΛΟΓΟΣ

The image features a large, abstract graphic on the left side, composed of several overlapping curved shapes in shades of blue and white. The shapes are reminiscent of a stylized letter 'C' or a partial circle. The background is a solid light blue. The text 'ΠΕΡΙΕΧΟΜΕΝΑ' is positioned in the lower right quadrant of the page.

ΠΕΡΙΕΧΟΜΕΝΑ

04	ΛΙΓΑ ΛΟΓΙΑ ΓΙΑ ΕΜΑΣ	40	ΜΗΧΑΝΗΜΑΤΑ ΑΠΟΛΥΜΑΝΣΗΣ & EXTRACTION
05	ΠΙΣΤΟΠΟΙΗΣΕΙΣ	42	ΠΕΡΙΣΤΡΟΦΙΚΕΣ ΜΗΧΑΝΕΣ
06	ΟΙΚΟΛΟΓΙΚΑ ΠΡΟΪΟΝΤΑ	44	ΒΙΟΜΗΧΑΝΙΚΕΣ ΣΚΟΥΠΕΣ
08	ΚΑΘΑΡΙΣΤΙΚΑ ΓΕΝΙΚΗΣ & ΚΑΘΗΜΕΡΙΝΗΣ ΧΡΗΣΗΣ	46	ΜΗΧΑΝΗΜΑΤΑ ΠΛΥΣΗΣ-ΣΤΕΓΝΩΣΗΣ
10	ΚΑΘΑΡΙΣΤΙΚΑ ΚΑΘΗΜΕΡΙΝΗΣ ΧΡΗΣΗΣ	50	ΕΞΑΡΤΗΜΑΤΑ ΠΕΡΙΣΤΡΟΦΙΚΩΝ
12	ΚΑΘΑΡΙΣΤΙΚΑ ΧΩΡΩΝ ΥΓΙΕΙΝΗΣ	54	ΚΑΡΟΤΣΙΑ ΚΑΘΑΡΙΣΜΟΥ
14	ΑΠΟΛΥΜΑΝΣΗ ΧΩΡΩΝ	56	BLACK IS GREEN
16	ΠΑΡΚΕΤΙΝΕΣ/ ΕΠΙΚΑΛΥΠΤΙΚΑ ΔΑΠΕΔΩΝ/ ΚΡΥΣΤΑΛΛΟΠΟΙΗΣΗ	58	ΜΙΝΙ ΚΑΡΟΤΣΙΑ ΚΑΘΑΡΙΣΜΟΥ
18	ΑΦΑΙΡΕΤΙΚΑ	60	ΚΑΡΟΤΣΙΑ ACE
20	ΚΑΘΑΡΙΣΤΙΚΑ ΜΟΚΕΤΩΝ/ΧΑΛΙΩΝ ΤΑΠΕΤΣΑΡΙΩΝ ΕΠΙΠΛΩΝ	64	ΚΑΡΟΤΣΙΑ BRIX
22	ΚΑΘΑΡΙΣΜΟΣ ΠΛΥΝΤΗΡΙΩΝ ΠΙΑΤΩΝ/ ΠΟΤΗΡΙΩΝ	66	ΚΑΡΟΤΣΙΑ ANTARES
24	ΚΑΘΑΡΙΣΤΙΚΑ ΧΩΡΩΝ ΕΣΤΙΑΣΗΣ/ΤΡΟΦΙΜΩΝ	68	ΚΑΡΟΤΣΙΑ HOTEL
26	ΚΑΘΑΡΙΣΜΟΣ/ ΑΠΟΛΥΜΑΝΣΗ/ ΠΕΡΙΠΟΙΗΣΗ ΧΕΡΙΩΝ	70	ΚΑΡΟΤΣΙΑ ΕΞΩΤΕΡΙΚΟΥ ΧΩΡΟΥ
27	ΠΡΟΪΟΝΤΑ ΕΙΔΙΚΩΝ ΕΦΑΡΜΟΓΩΝ	71	ΠΡΕΣΕΣ
28	ΚΑΘΑΡΙΣΤΙΚΑ ΜΗΧΑΝΩΝ ΔΑΠΕΔΟΥ & ΒΙΟΜΗΧΑΝΙΚΑ	72	PULEX
30	ΠΡΟΪΟΝΤΑ ΠΛΥΝΤΗΡΙΩΝ ΡΟΥΧΩΝ	80	MEDICLINICS
32	ΕΞΑΡΤΗΜΑΤΑ	88	ΠΑΡΚΕΤΕΖΕΣ/ΚΟΝΤΑΡΙΑ/ ΠΑΝΕΤΕΣ/ΚΑΔΟΙ ΣΦΟΥΓΓΑΡΙΣΜΑΤΟΣ
34	GHIBLI & WIRBEL	98	ΠΑΝΑΚΙΑ/ΑΠΟΡ.ΠΕΤΣΕΤΕΣ/ ΣΦΟΥΓΓΑΡΑΚΙΑ/ΓΑΝΤΙΑ
35	ΜΗΧΑΝΗΜΑΤΑ ΑΠΟΡΡΟΦΗΣΗΣ ΣΚΟΝΗΣ-ΣΤΕΡΕΩΝ	104	ΣΚΟΥΠΕΣ/ΦΑΡΑΣΙΑ
36	ΜΗΧΑΝΗΜΑΤΑ ΑΠΟΡΡΟΦΗΣΗΣ ΥΓΡΩΝ-ΣΤΕΡΕΩΝ	108	ΣΦΟΥΓΓΑΡΙΣΤΡΕΣ
39	ΕΞΑΡΤΗΜΑΤΑ ΣΚΟΥΠΩΝ	112	ΤΑΠΕΤΑ/ΠΟΔΟΜΑΚΤΡΑ

ΠΟΙΟΙ ΕΙΜΑΣΤΕ

Με εμπειρία 30 χρόνων στο χώρο του εμπορίου επαγγελματικών προϊόντων καθαρισμού, συνεργαζόμαστε με μερικά από τα μεγαλύτερα εργοστάσια της Ευρώπης με προϊόντα υψηλής ποιότητας τα οποία πληρούν όλα τα ευρωπαϊκά standards.

Η ΦΙΛΟΣΟΦΙΑ ΜΑΣ

Η βοήθεια προς τις επιχειρήσεις και τους ιδιώτες με γνώμονα την τεχνογνωσία μας για να αναβαθμίσετε την ποιότητα της δουλειάς σας. Η φιλική προς το περιβάλλον αντιμετώπιση και η οικονομία μέσω της ποιότητας και αποδοτικότητας είναι στοιχεία τα οποία μας ορίζουν ως εταιρεία.

Ο ΣΚΟΠΟΣ ΜΑΣ

Ο εφοδιασμός σε όλη την Ελλάδα όχι μόνο σε επαγγελματίες καθαριστές και επιχειρήσεις, αλλά και σε ιδιώτες με αξιόπιστα και ποιοτικά μηχανήματα, αλλά και με οικονομικά υλικά καθαρισμού φιλικά προς το περιβάλλον με πιστοποιήσεις ISO.

**ΛΙΓΑ ΛΟΓΙΑ
ΓΙΑ ΕΜΑΣ**



IPC Integrated Professional Cleaning
IPCReady System

H.A.C.C.P. DECLARATION

READY SYSTEM S.R.L., Ronchi di Villafranca (PD) – Italy, declares that the following lines of trolleys:

- ETA-BETA
- ANTARES
- ACE
- RSMV 18-25-30
- ERGO 25
- TRISTAR

fit any H.A.C.C.P. plans because:

- they are made of non-toxic and fully recyclable materials;
- they are entirely made of polypropylene and fibreglass which ensure the maximum hygiene and cleanliness;
- each component part of the trolleys is easily extractable and also has rounded shape so makes cleaning easier and prevents the accumulation of bacteria and dirt.
- all the components of the trolleys are rust-free and washable at 95° C

READY SYSTEM S.R.L.
Michele Redi
(President)

ΠΙΣΤΟΠΟΙΗΣΕΙΣ

GlasQueen
Ισχυρό έτοιμο προς χρήση
καθαριστικό



Ισχυρό, έτοιμο προς χρήση καθαριστικό για την αφαίρεση ρύπων από όλες τις γυάλινες επιφάνειες και άλλες επιφάνειες. Το προϊόν έχει εντατική καθαριστική δράση και στεγνώνει γρήγορα και χωρίς ραβδώσεις. Σύμφωνα με τον κανονισμό CLP, το GlasQueen δεν ταξινομείται ως επικίνδυνο και δεν περιέχει αρώματα. Πιστοποιημένο σύμφωνα με το DIN EN ISO 22088-3: 2006-11

Κατανάλωση: 5.0ml/m²

ΣΥΣΚΕΥΑΣΙΑ	ΚΩΔΙΚΟΣ
10L	3339022
750ml	
1L	3339023
500ml	
ph 9,5	

Econa - Concetrate
Οικολογικό Γενικού Καθαρισμού



Το ECONA είναι ένα συμπυκνωμένο οικολογικό πολυπρωτεϊνόμενο καθαριστικό ιδανικό για καθημερινή χρήση. Το προϊόν παρέχει ισχυρή δράση ακόμα και σε μικρή συμπύκνωση. Το ECO-NA προστατεύει τις επιφάνειες, στεγνώνει γρήγορα και χωρίς να αφήνει στίγματα, διατηρεί την καλή εμφάνιση των επιφανειών. Κατάλληλο για χρήση για όλες τις αδιάβροχες επιφάνειες, αντικείμενα, επικάλυψη δαπέδων όπως και για προστατευμένα δάπεδα.

Διάλυση 25ml σε 8 λίτρα σε κρύο νερό

ΣΥΣΚΕΥΑΣΙΑ	ΚΩΔΙΚΟΣ
10L	3337101
6X1L	3337100
ph 8,5	

Copex - Eco
Αφαιρετικό για όλες τις χρήσεις



Ένα υψηλής απόδοσης και χαμηλού αφρισμού αφαιρετικό, ειδικά σχεδιασμένο για χρήση σε ευαίσθητες σε αλκάλια, ελαστικά καλύμματα δαπέδου. Γρήγορα και αποτελεσματικά αφαιρεί επικρίσματα πολυμερών, επιστρώσεις με παράγοντες διαχωρισμού, επικαλύψεις συντήρησης καθώς και λίπη και λάδια. Δεν υπόκειται σε ADR και τα διατάγματα περί Επικίνδυνων Ουσιών. Χάρη στη φιλική προς το περιβάλλον σύνθεση, το Copex-eco έχει λάβει το σκανδιναβικό οικολογικό σήμα.

Διάλυση: 1-3 lt σε 8 lt νερό

ΣΥΣΚΕΥΑΣΙΑ	
10L	
ph 9,5	

KIEHL 
**ΟΙΚΟΛΟΓΙΚΑ
ΠΡΟΙΟΝΤΑ**

Ambital Eco Concetrate

Οικολογικό Καθαριστικό Επιφανειών



Το καινοτόμο συντηρητικό καθαρισμού συνδυάζει υψηλή ποιότητα για τη φροντίδα των επιφανειών καθώς είναι και φιλικό προς το περιβάλλον. Στεγνώνει χωρίς να αφήνει σημάδια και προσφέρει αντιολισθητικές ιδιότητες. Κατάλληλες για όλα τα αδιάβροχα πατώματα όπως: PVC, λινόλιουμ, μάρμαρο, καουτσούκ, κεραμικά.

Διάλυση 25ml/8 λίτρα νερό

ΣΥΣΚΕΥΑΣΙΑ	ΚΩΔΙΚΟΣ
10L	3337103
6X1L	3337102
ph 7,5	

Disoman

Υψηλής απόδοσης super συμπυκνωμένο υγρό πιάτων



Κατάλληλο για πλύσιμο στο χέρι πιάτων, υαλικά, κασαρόλες, πηγάνα, μαξαροπίρουνια και όλα τα βοηθήματα που υπάρχουν στην κουζίνα. Διατρεί το υλικό, αφαιρεί κάθε είδους βρωμιά και έχει εξαιρετικές ιδιότητες διάλυσης των λιπών. Ουδέτερο pH. Χάρη στο μοναδικό συνδυασμό των δραστικών ουσιών, το Disoman είναι ασφαλές με τα τρόφιμα και ήπιο για το δέρμα. Η υψηλή συγκέντρωση του προϊόντος προσφέρει υψηλή απόδοση, είναι πολύ οικονομικό στη χρήση χωρίς αρώματα ή χρωστικές ουσίες. Χάρη στην φιλική προς το περιβάλλον σύνθεση, Disoman έχει λάβει η Ευρωπαϊκή Ένωση Eco-Label.

Διάλυση: 2,5ml σε 5lt νερό

ΣΥΣΚΕΥΑΣΙΑ	
5L	
6X1L	
ph 8,5	

Optima

Οικολογικό Καθαριστικό Επιφανειών & Τζαμιών



Το Optima είναι ένα πολυπρωτεινόμενο καθαριστικό επιφανειών για καθημερινή χρήση ειδικά για συνθετικές επιφάνειες και ακρυλικές. Το Optima προστατεύει το υλικό των επιφανειών στεγνώνει γρήγορα χωρίς να αφήνει στίγματα.

Κατανάλωση: 5.0ml/m²

ΣΥΣΚΕΥΑΣΙΑ	ΚΩΔΙΚΟΣ
10L	3337099
6X1L	3339007
6X500ml	
ph 9,5	

Duocit - Eco

Οικολογικό Καθαριστικό χώρων υγιεινής με φρεσκάδα πορτοκαλιού



Καθαριστικό χώρων υγιεινής με άρωμα πορτοκαλιού που διαρκεί. Απομακρύνει γρήγορα τα άλατα και τα υπολείματα καλλυντικών και σαπουνιού.

Διάλυση: 20ml σε 4lt νερό

ΣΥΣΚΕΥΑΣΙΑ	ΚΩΔΙΚΟΣ
10L	3338024
6X1L	3337086
ph 2	

Rivas

Καθαριστικό χαλιών για μηχανή Spray Extraction



Καθαριστικό χαμηλού αφρισμού, εντατικής δράσης, που εξασφαλίζει τέλει καθαρίσμα των μοκετών. Η βρωμιά διαλύεται γρήγορα και αφαιρείται με την μέθοδο Spray-extraction. Είναι κατάλληλο για όλα τα έγχρωμα υφάσματα που δεν ξεβάφουν και αντέχουν στο νερό.

Διάλυση: 10ml-80ml σε 8lt νερό

ΣΥΣΚΕΥΑΣΙΑ	ΚΩΔΙΚΟΣ
10L	3338044
1L	3337063
ph 8	

GlasKing

Ισχυρό, ελαφρώς αλκαλικό καθαριστικό



- Ισχυρό, ελαφρώς αλκαλικό καθαριστικό.
- Αφαιρεί αυτόματα όλους τους τύπους ρύπων
- Στεγνώνει χωρίς ραβδώσεις
- Υψηλή αντιαποθετική ισχύς
- Εξαιρετική συμπεριφορά ολίσθησης του υαλοκαθαριστήρα.

Διάλυση: 40ml-80ml σε 8lt νερό

ΣΥΣΚΕΥΑΣΙΑ	
10L	
1L	
ph 11	

ΚΑΘΑΡΙΣΤΙΚΑ ΓΕΝΙΚΗΣ & ΚΑΘΗΜΕΡΙΝΗΣ ΧΡΗΣΗΣ

Tornado

Δυνατό Καθαριστικό



Δυνατό καθαριστικό που διαλύει λίπη, βρωμιά και κόπνα. Κατάλληλο για χρήση σε όλες τις αδιάβροχες επιφάνειες, αντικείμενα και επικαλύψεις πατωμάτων. Δεν πρέπει να χρησιμοποιείται σε προστατευμένα δάπεδα. Επίσης κατάλληλο και για επαγγελματικό καθαρισμό τζαμιών.

Διάλυση: 80ml σε 8lt νερό

ΣΥΣΚΕΥΑΣΙΑ	ΚΩΔΙΚΟΣ
10L	3338009
6X1L	3337067
ph 10,5	

Dopomat

Εντατική καθαριότητα και καθαριστικό για μηχανές περποποίησης δαπέδου χαρακτηρηστικά



Το Dopomat είναι ένα ταχείας δράσης αποτελεσματικό καθαριστικό και για μηχανές περποίσης δαπέδου. Έχει πολύ καλές ιδιότητες διάσπασης, δεν αφρίζει και στεγνώνει, χωρίς γραμμές. Το προϊόν αφαιρεί κάθε είδους λάδι και γράσο. Σε υψηλότερη αραίωση, καταργεί επίσης λερωμένες επιστρώσεις από καθαριστικά συντήρησης και γυαλιστικά γαλακτώματα κεριού.

Διάλυση: 50ml-80ml σε 8lt νερό

ΣΥΣΚΕΥΑΣΙΑ	ΚΩΔΙΚΟΣ
10L	3338035
ph 10	

Dopomat - Forte

Αλκαλικό καθαριστικό Λαδιών, κηλίδων και GRAFFITTI



Καθαριστικό βιομηχανικών χώρων - συνεργείων (αλκαλικό), υψηλά αποτελεσματικό, χαμηλού αφρισμού, με ειδικές δραστικές ουσίες. Περιορίζει τα λάδια μηχανών και λίπη, την κόπνα, τα κατάλοιπα βρωμιάς, τον γραφίτη και τα ρυπαντικά έλαια.

Διάλυση: 100ml σε 10lt νερό

ΣΥΣΚΕΥΑΣΙΑ	ΚΩΔΙΚΟΣ
10L	3338029
ph 13,5	

Grasset Plus

Καθαριστικό λίπων - ελαίων ευρείας χρήσης



Αφαιρετικό λίπους. Απομακρύνει τα κατάλοιπα λαδιού και λιπών φυτικής ή ζωικής προέλευσης. Εξαιτίας της αντιδιαβρωτικής δράσης του μπορεί να χρησιμοποιηθεί και σε αλουμίνιο. Είναι κατάλληλο για μηχανές παραγωγής αφρού.

Κατάλληλο για χρήση στο σύστημα H.A.C.C.P.

Διάλυση: 50ml-80ml σε 8lt νερό

ΣΥΣΚΕΥΑΣΙΑ	ΚΩΔΙΚΟΣ
5L	3338068
6X1L	3337027
ph 13	

Veriproop

Υπερσυμπυκνωμένο καθαριστικό με άριστες διαβρεκτικές ιδιότητες



Το Veriproop έχει άριστες διαβρεκτικές ιδιότητες χάριν της ειδικής σύνθεσης του διαλύει την βρωμιά ακόμα και μέσα στον κουβά γι' αυτό και οι Σφουγγαρίστες που χρησιμοποιούνται δεν χρειάζονται συχνό πλύσιμο. Δεν αφήνει στίγματα. Έχει ευχάριστο άρωμα. Είναι κατάλληλο για δάπεδα που "απωθούν" το νερό, ελαστικά δάπεδα, πορσελάνινα πλακάκια, φυσικά πετρώματα, PVC, λινόλεουμ, καουτσούκ.

Διάλυση: 40ml σε 8 lt νερό

ΣΥΣΚΕΥΑΣΙΑ	ΚΩΔΙΚΟΣ
10L	3338043
6X1L	3337034
ph 8,5	

Torvan

Υπερσυμπυκνωμένο ουδέτερο καθαριστικό γενικής χρήσης



Γρήγορο δραστικό καθαριστικό με προστατευτικούς παράγοντες. Δεν αφήνει γραμμές. Ήπιο στο δέρμα, πολύ ευχάριστο άρωμα. Κατάλληλο για όλες τις επιφάνειες που πλένονται, όλα τα είδη πατωμάτων, τοίχους, ταβάνια, παράθυρα, πόρτες, έπιπλα.

Διάλυση: 25ml σε 8lt νερό

ΣΥΣΚΕΥΑΣΙΑ	ΚΩΔΙΚΟΣ
10L	3338007
6X1L	3337062
ph 9,5	

ΚΑΘΑΡΙΣΤΙΚΑ ΚΑΘΗΜΕΡΙΝΗΣ ΧΡΗΣΗΣ

Clarida Uni

Καθαριστικό πολλαπλών χρήσεων



Το Clarida Uni είναι για όλες τις χρήσεις ιδανικό για τον καθημερινό καθαρισμό. Το προϊόν επιτυγχάνει την απόδοση καθαρισμού, ακόμη και σε υψηλή αραίωση. Το Clarida Uni διατηρεί το υλικό, στεγνώνει γρήγορα και χωρίς γραμμές, και τονίζει τη φυσική όψη των καθαρισμένων επιφανειών.

Διάλυση: 2ml-10ml σε 1 lt νερό

ΣΥΣΚΕΥΑΣΙΑ	ΚΩΔΙΚΟΣ
10L	3339016
6X1L	333901
ph 8	

Fiora Clean

Καθαριστικό καθημερινής χρήσης (με άρωμα τριαντάφυλλου)



Υψηλά αποτελεσματικό. Καθαριστικό συντήρησης για προστατευμένα δάπεδα με όμορφο άρωμα τριαντάφυλλου μακράς διάρκειας και στεγνώνει χωρίς να αφήνει στίγματα.

Διάλυση: 50ml-100ml σε 8lt νερό

ΣΥΣΚΕΥΑΣΙΑ	ΚΩΔΙΚΟΣ
10L	3338037
ph 7,5	

Keradet - Activ - Concetrate

Υπερσυμπυκνωμένο καθαριστικό καθημερινής χρήσης με αλκοόλη



Υπερσυμπυκνωμένο αλκοολούχο καθαριστικό γενικής χρήσης, πολύ αποτελεσματικό με αντιβακτηριακή δράση και μακράς διάρκειας άρωμα. Στεγνώνει γρήγορα χωρίς να αφήνει γραμμές. Είναι κατάλληλο για καθάρισμα πολύ λείων επιφανειών, για αδιάβροχα πατώματα, αντικείμενα και επιφάνειες καθώς επίσης και για γυαλισμένες επιφάνειες (γρανίτες).

40ml σε 12 λίτρα νερό / 25ml σε 8 λίτρα νερό

ΣΥΣΚΕΥΑΣΙΑ	ΚΩΔΙΚΟΣ
10L	3338018
6X1L	3337016
6X1L	3337016
ph 7	

Kiehl - Parketto - Clean Concentrate

Υπερσυμπυκνωμένο καθαριστικό για παρκέ και Laminate



Καθαριστικό προστατευτικό ξύλινων επιφανειών. Κατάλληλο για όλες τις ξύλινες επιφάνειες.
25 ml σε 8 λίτρα νερό.

ΣΥΣΚΕΥΑΣΙΑ	ΚΩΔΙΚΟΣ
6X1L	3337065
ph 9	

Optima

Οικολογικό Καθαριστικό Επιφανειών & Τζαμιών



Το Optima είναι ένα πολυπροτεινόμενο καθαριστικό επιφανειών για καθημερινή χρήση ειδικά για συνθετικές επιφάνειες και ακρυλικές. Το Optima προστατεύει το υλικό των επιφανειών στεγνώνει γρήγορα χωρίς να αφήνει στίγματα.

Κατανάλωση: 5.0ml / m2

ΣΥΣΚΕΥΑΣΙΑ	ΚΩΔΙΚΟΣ
10L	3337099
6X1L	3339007
6X500ml	
ph 9,5	

Pacific - Fresh
 Συμπυκνωμένο αρωματικό
 για χώρους υγιεινής



Συμπυκνωμένο αρωματικό για χώρους υγιεινής. Αρωματίζει μ' ένα ευχάριστο άρωμα θαλάσσιας αύρας τους χώρους υγιεινής και εξαφανίζει τις δυσάρεστες οσμές.

Activ - Duft
 Συμπυκνωμένο αρωματικό χώρων
 υγιεινής υγειονομικό rooms



Ιδιαίτερα αποτελεσματικό αρωματικό. Έχει μακροπρόθεσμη επίδραση στις δυσάρεστες μυρωδιές και δίνει άρωμα φρεσκάδας. Εφαρμόζεται σε χώρους υγιεινής, τουαλέτες.

ΣΥΣΚΕΥΑΣΙΑ	ΚΩΔΙΚΟΣ
12X500ml	3339006
ph 3	

ΣΥΣΚΕΥΑΣΙΑ	ΚΩΔΙΚΟΣ
6X1L	3337007
ph 3	

ΚΑΘΑΡΙΣΤΙΚΑ ΧΩΡΩΝ ΥΓΙΕΙΝΗΣ

Sanical Eco Ουδέτερο καθαριστικό ειδών υγιεινής



Καθαριστικό για όλους τους χώρους υγιεινής χωρίς οξέα και χλώριο. Το καθημερινό καθαρίσµα αποµακρύνει τα άλατα και τα κατάλοιπα σαπουνιού επίσης το λίπος και το λάδι. Οι επιφάνειες που καθαρίζονται µ' αυτό το προϊόν "απωθούν" το νερό και τη βρωµιά, ενώ κατά την χρήση του αφήνει ένα έντονο ευχάριστο άρωµα. Κατάλληλο για όλες τις επιφάνειες των χώρων υγιεινής, µπανιέρες, ντουζιέρες, λεκάνες, νιπτήρες, καπάκια τουαλετών, τοίχους µε πλαίσια, πλακάκια από σµάλτο, αλουµίνιο, ορείκαλκο, χρώµιο, ανοξείδωτο ατσάλι, συνθετικά υλικά ή γυαλισµένα.

Κατανάλωση: 5.0ml / m2

ΣΥΣΚΕΥΑΣΙΑ	ΚΩΔΙΚΟΣ
10L	3338104
6X1L	3337005
ph 9	

Clarida Sani Καθαριστικό χώρων υγιεινής



Όξινο καθαριστικό χώρων υγιεινής. Αφαιρεί υπολείµµατα αλάτων, πουρί, πέτρα σόρων και σαπουνί. Επιφάνειες ευαίσθητες στα οξέα όπως χρωµιοµένο και µη χρωµιοµένο ορείκαλκο, σµάλτο ή αντικείµενα κατασκευασµένα από συνθετικό υλικό ευαίσθητο στα οξέα, ανοδιωµένο αλουµίνιο, καθώς και ευαίσθητες στα οξέα φυσικές και τεχνητές πέτρες µπορεί να καταστραφούν από κακή χρήση του προϊόντος.

Διάλυση: 2ml-10ml σε 1lt νερό

ΣΥΣΚΕΥΑΣΙΑ	ΚΩΔΙΚΟΣ
10L	3339015
6X1L	3339018
ph 1	

Sanpurid - Citro Καθαριστικό χώρων υγιεινής µε άρωµα λεµόνι



Κατάλληλο για επιφάνειες και αντικείµενα ανθεκτικά στα οξέα και το νερό σε χώρους υγιεινής. Προσοχή: Αντικείµενα από πολυµίδια, επισµατωµένες µπανιέρες και λεκάνες όπως επίσης επιφάνειες που περιέχουν ασβέστο (µάρµαρο), µπορεί να καταστραφούν από το οξύ.

Διάλυση: 40ml σε 8lt νερό

ΣΥΣΚΕΥΑΣΙΑ	ΚΩΔΙΚΟΣ
10L	3338040
6X1L	3337061
ph 1	

Powerfix Ισχυρό καθαριστικό ουρόλιθου, αλάτων ασβεστίου



Κατάλληλο για επιφάνειες και αντικείµενα ανθεκτικά στα οξέα, αδιάβροχο στο νερό, στις πισίνες όπως επίσης στους χώρους υγιεινής και σε περιοχές µε υγρασία. Επιφάνειες ευαίσθητες στα οξέα όπως το ανοξείδωτο, ή το αλουµίνιο δεν πρέπει να έρχονται σε επαφή µε το διάλυµα ή τους ατμούς του. Για αρχικό καθαρισµό: 2-4 λίτρα σε 12 λίτρα κρύο νερό.

Διάλυση: 1lt σε 8lt νερό

ΣΥΣΚΕΥΑΣΙΑ	ΚΩΔΙΚΟΣ
10L	3338025
ph 0,5	

Powerfix - Gel Παχύρευστο καθαριστικό τουαλετών



Κατάλληλο για επιφάνειες και αντικείµενα ανθεκτικά στα οξέα, αδιάβροχο στο νερό, στις πισίνες όπως επίσης στους χώρους υγιεινής και σε περιοχές µε υγρασία. Επιφάνειες ευαίσθητες στα οξέα, ιδιαίτερα µεταλλικές επιφάνειες, όπως το ανοξείδωτο ή το αλουµίνιο, δεν πρέπει να έρχονται σε επαφή µε το διάλυµα ή τους ατμούς του. Εφαπτώµενες περιοχές και αντικείµενα πρέπει να προστατεύονται. Εάν το προϊόν χρησιµοποιηθεί σε επιφάνειες ευαίσθητες στα οξέα το υλικό θα καταστραφεί (αδιάλυτο).

ΣΥΣΚΕΥΑΣΙΑ	ΚΩΔΙΚΟΣ
6X1L	3337004
ph 0,5	

Santex - Plus Ισχυρό αφαιρατικό καθαριστικό για χώρους υγιεινής και πισίνες



Καθαριστικό αφαιρετικό για χώρους υγιεινής και πισίνες χωρίς υδροχλωρικό οξύ µε φωσφορικά. Δραστικό καθαριστικό, ευχάριστα αρωµατισµένο για την αφαίρεση επιµονων καταλοίπων αλάτων, σαπουνιού, πουρί, τιµεντένιων επικαλύψεων, τής κάπνας και των λιπών. Εάν χρησιµοποιηθεί το προϊόν σε επιφάνειες που είναι ευαίσθητες στα οξέα προκαλεί ζηµιά.

Διάλυση: 1lt σε 8lt νερό

ΣΥΣΚΕΥΑΣΙΑ	ΚΩΔΙΚΟΣ
10L	3338010
6X1L	
ph 1	

Desgomin
 Συμπυκνωμένο απολυμαντικό
 καθαριστικό υγρό χωρίς αλδεΐδες &
 quat ammonia.



Καθαριστικό και απολυμαντικό με πιστοποίηση EN και καταχωρημένο στην IHO για επιφανειακή απολύμανση. Χωρίς αλδεΐδες, φαινόλες και οργανομεταλλικές ενώσεις. Ενεργός καθαρισμός και ουδέτερη οσμή. Πληροί τις απαιτήσεις των EN 1276, EN 1650, EN 13727, EN 13624, EN13697, EN 14348 και EN 14476 θετικά και αρνητικά κατά gram βακτήρια (συμπεριλαμβανομένης της σαλμονέλας και της λιστερίας), ζυμομύκητες και τυλιγμένοι ιοί (ιοκτόνο ενάντια σε εγκαυσιδιωμένους ιούς συμπεριλαμβανομένου του HIV, HBV, HCV, SARS-CoV-2) Το προϊόν διαθέτει πιστοποιητικό για χρήση σε περιοχές τροφίμων.

Διάλυση: Απευθυνθείτε στο πίνακα διαλύσεων

ΣΥΣΚΕΥΑΣΙΑ
5L
ph 10

ΑΠΟΛΥΜΑΝΣΗ ΧΩΡΩΝ

Kiehl Desisan - Concentrate

Υγρό απολυμαντικό καθαριστικό για χώρους υγιεινής



Χωρίς οξέα ή αλδεύδες απολυμαντικό καθαριστικό για χρήση σε χώρους υγιεινής. Για καθημερινή απομάκρυνση αλάτων, υπολειμμάτων σαπουνιού, λιπών και ελαίων. Άρωμα μακράς διάρκειας. Το Kiehl Desisan - Concentrate ανταποκρίνεται στις συστάσεις των κατασκευαστών ειδών υγιεινής και έχει ελεγχθεί σε διάλυση 6% με 15 λεπτών χρόνο εργασίας σύμφωνα με τον Γερμανικό νόμο VAH. Κατάλληλο για όλα τα αντικείμενα στους χώρους υγιεινής από σμάλτο, κεραμικό, αλουμίνια, χρώμιο, μπρούτζο, ανοξείδωτο, συνθετικό υλικό και γυαλί.

Διάλυση: Απευθυνθείτε στο πίνακα διαλύσεων

ΣΥΣΚΕΥΑΣΙΑ	ΚΩΔΙΚΟΣ
3x2L	3338099
4x1L	3338098
ph 10	

Kiehl Acides

Υγρό οξύ που βασίζεται απολυμαντικό καθαριστικό



Έτοιμο προς χρήση απολυμαντικό καθαριστικό για την ταχεία απολύμανση και απομάκρυνση αλάτων, τα κατάλοιπα των καλλυντικών και σαπουνιού σε υγρές περιοχές. Δοκιμασμένο σύμφωνα με τις ισχύουσες κατευθυντήριες γραμμές VAH/DGHH και τα ευρωπαϊκά πρότυπα. Ελεύθερη αλδεϋδών. Χάρη σε ένα νέο συνδυασμό δραστικής ουσίας, Kiehl-acides έχει ένα πολύ σύντομο χρόνο αντίδρασης. Έτσι, η επιφάνεια μπορεί να ξηρασκει χωρίς να βλάπτονται οι απολυμαντικές ιδιότητες. Περαιτέρω εντυπωσιακά χαρακτηριστικά είναι η υψηλή σπλιντότητα και η υψηλή αντοχή στη βρωμιά.

Κατανάλωση: 20ml/m²

ΣΥΣΚΕΥΑΣΙΑ
6X1L
ph 2,5

Kiehl Acides Plus

Υγρό καθαριστικό απολυμαντικό για χώρους υγιεινής και πισίνες



Οξύ καθαριστικό για ταυτόχρονο καθαρισμό και απολύμανση όλων των υλικών ανθεκτικών στα οξέα. Το Kiehl-acides-plus αφαιρεί δύσκολα υπολείμματα αλάτων και υπολείμματα σαπουνιού. Ακόμη και όταν χρησιμοποιείται σε χαμηλή συγκέντρωση, το ταχείας δράσης απολυμαντικό παράγει εξαιρετικά αποτελέσματα καθαρισμού. Αποτελεσματικό ενάντια στα βακτηρίδια, ζύμες, μυκητιακές λοιμώξεις του δέρματος και κονδυλώματα. Αναγράφονται με την ΒΑΧ (Γερμανική Ένωση Εφαρμοσμένης Υγιεινής)

Διάλυση: 25ml-200ml σε 10lt νερό

ΣΥΣΚΕΥΑΣΙΑ
10L
ph 0,5

Iodex

Νοσοκομειακό καθαριστικό λεκέδων από ιώδιο



Έτοιμο διάλυμα - σπρέι για χρήση για την απομάκρυνση του ιωδίου και παραγωγών του. Κατάλληλο για χρήση σ' όλες τις αδιάβροχες επιφάνειες, αντικείμενα όπως και επιστρωμένα δάπεδα τα οποία έχουν λερωθεί με ιώδιο όπως PVC, πολυολεφίνη, λάστικο, λινόλεουμ, τεχνητή πέτρα.

Κατανάλωση: 4ml/m²

ΣΥΣΚΕΥΑΣΙΑ	ΚΩΔΙΚΟΣ
6x750ml	3337092
ph 5	

Desinet Compact Concentrate

Υπεραπολυμαντικό καθαριστικό χωρίς αλδεϋδες.



Απολυμαντικό συμπυκνωμένο καθαριστικό συντήρησης χωρίς αλδεϋδες. Παράγοντας καθαρίσματος και απολύμανσης για την απολύμανση των επιφανειών. Είναι δραστικό, άοσμο, στεγνώνει χωρίς να αφήνει γραμμές. Είναι αποτελεσματικό ενάντια στα γραμμοθετικά και γραμμοαρνητικά βακτήρια, στους ιούς TB, HIV, ηπατίτιδας Β, ιούς μόλυνσης και στους μύκητες.

Διάλυση: 25ml-200ml σε 10lt

ΣΥΣΚΕΥΑΣΙΑ	ΚΩΔΙΚΟΣ
2X5L	3337105
3X2L	3337104
1L	3337118
ph 9,5	

Kiehl RapiDes

Απολυμαντικό υγρό ταχείας δράσης



Απολυμαντικό συμπυκνωμένο καθαριστικό συντήρησης χωρίς αλδεϋδες. Παράγοντας καθαρίσματος και απολύμανσης για την απολύμανση των επιφανειών. Είναι δραστικό, άοσμο, στεγνώνει χωρίς να αφήνει γραμμές. Είναι αποτελεσματικό ενάντια στα γραμμοθετικά και γραμμοαρνητικά βακτήρια, στους ιούς TB, HIV, ηπατίτιδας Β, ιούς μόλυνσης και στους μύκητες.

Διάλυση: 25ml-200ml σε 10lt

ΣΥΣΚΕΥΑΣΙΑ	ΚΩΔΙΚΟΣ
5L	
6X750ml	3337119
ph 7	

**ΠΑΡΚΕΤΙΝΕΣ/
ΕΠΙΚΑΛΥΠΤΙΚΑ
ΔΑΠΕΔΩΝ/
ΚΡΥΣΤΑΛΛΟΠΟΙΗΣΗ**

Thermodur Μεταλλική αυτογυάλιστη παρκετίνη



Μεταλλική αυτογυάλιστη παρκετίνη, συνθετικής διασποράς με στερεά, που έχει την ιδιότητα επικάλυψης μεγάλων κτιριακών επιφανειών με αυτογυάλιστο αποτέλεσμα. Είναι υψηλής ποιότητας επικαλυπτικό το οποίο είναι διαρκές, αντιστέκεται στην βρωμιά, απορροφάται εύκολα και προσφέρει αντιολισθητική επιφάνεια. Αντέχει στα απολυμαντικά καθαριστικά. Αδιάλυτο

ΣΥΣΚΕΥΑΣΙΑ	ΚΩΔΙΚΟΣ
5L	3338090
ph 8,5	

Thermohospital Μεταλλική αυτογυάλιστη παρκετίνη νοσοκομειακών χώρων



Παρκετίνη νοσοκομειακών χώρων ανθεκτική στα απολυμαντικά. Είναι αυτογυάλιστη με αντιολισθητικό αποτέλεσμα δρά ενάντια στην βρωμιά και αντέχει στα απολυμαντικά. Κατάλληλη για δάπεδα νοσοκομειακών χώρων, γηροκομεία, ιατρεία, λινόλουμ, καουτσούκ, φυσική ή τεχνητή πέτρα. Εφαρμόζεται αδιάλυτη.

ΣΥΣΚΕΥΑΣΙΑ	ΚΩΔΙΚΟΣ
5L	3338089
ph 8,5	

Thermodur Diamant Παρκετίνη νέας τεχνολογίας



Γαλάκτωμα με σταυρωτή ένωση πολυμερών, άριστη αντίσταση στη τριβή και τα γρατσουνίσματα στην επιφάνεια του πατώματος σε μέρη με υψηλή κυκλοφορία. Χάρη στην υψηλή περιεκτικότητα των συνθετικών υλικών και τη χρήση καινοτόμων πρώτων υλών ακόμα και τα παλιά ταλαιπωρημένα πατώματα μετατρέπονται σε υψηλής αντίστασης κατά της βρωμιάς μόλις μετά από δύο εφαρμογές. Τα μη ταλαιπωρημένα πατώματα αποκτούν αυτό το αποτέλεσμα μετά από μία μόλις εφαρμογή. Χωρίς PU, ανθεκτική σε απολυμαντικά καθαριστικά. Αδιάλυτη. Κατάλληλη για PVC, λινόλουμ, καουτσούκ φυσική ή τεχνητή πέτρα.

ΣΥΣΚΕΥΑΣΙΑ	ΚΩΔΙΚΟΣ
5L	3338096
ph 8,5	

Trend Μη μεταλλικό γαλάκτωμα γαλίσματος



Γαλάκτωμα γυαλίσματος σχεδιασμένο για οικολογική φροντίδα πατωμάτων. Το προστατευτικό στρώμα που δημιουργεί είναι αυτογαλιζόμενο και στεγνώνει χωρίς να αφήνει γραμμές. Άριστο για εφαρμογή σε πατώματα γυμναστηρίων και σχολείων, λόγω της αντιολισθητικής επιφάνειας που δημιουργεί.

ΣΥΣΚΕΥΑΣΙΑ	ΚΩΔΙΚΟΣ
5L	3338093
ph 8,5	

Prisma Steinprotector Ειδική παρκετίνη μαρμάρων και συναφών δαπέδων



Είναι ένα εύκολης χρήσης προϊόν για την φροντίδα της πέτρας και εναλλακτικό για την κρυσταλλοποίηση της. Παρέχει αντιολισθητική επιφάνεια και προστατεύει τις πέτρινες επιφάνειες που αντέχουν στην βρωμιά και είναι απορροφητικές. Με το γυαλισμα με περιστροφική μηχανή υψηλών ταχυτήτων με πολυδίσκο δημιουργείται μια πολύ λεία, διαρκής και ευκολοστατούμενη επιφάνεια προστασίας. Είναι κατάλληλο για όλες τις απορροφητικές φυσικές και τεχνητές πέτρες όπως το μάρμαρο, ο γρανίτης, η συμπαγής πέτρα και ο ασβεστόλιθος. Αδιάλυτο

ΣΥΣΚΕΥΑΣΙΑ	ΚΩΔΙΚΟΣ
5L	3338092
ph 8,5	

Lithodur Υγρό κρυσταλλοποίησης μαρμάρων - μωσαϊκών



Κρυσταλλοποιητής για δάπεδα από φυσική πέτρα που περιέχουν ασβέστιο. Όλα τα είδη πατωμάτων από φυσική πέτρα που περιέχουν ασβέστιο αποκτούν αντοχή στο Σφουγγάρισμα και την βρωμιά, γίνονται εύκολα στο καθαρίσμα και είναι αντιολισθητικά. Με αυτό το προϊόν η πυκνότητα των πέτρινων επιφανειών αυξάνεται χωρίς να επηρεάζεται από την διαπερατότητα του ατμού. Αδιάλυτο

* με spray gun

ΣΥΣΚΕΥΑΣΙΑ	ΚΩΔΙΚΟΣ
6x750ml	3337093
LITHOPAD τσόχα κρυστ.	
ph 2	

ΑΦΑΙΡΕΤΙΚΑ

Dipex Ισχυρό αφαιρετικό παρκετίνης κεριού



Αφαιρετικό παρκετίνης. Αλκαλικός παράγοντας εντατικού καθαρισμού, χαμηλού αφρισμού με ευχάριστη οσμή. Αφαιρεί τα στρώματα σαπουνιού, τις κέρινες επικαλύψεις, τα λάδια και τα λίπη. Είναι κατάλληλο για αδιάβροχα και αντιαλκαλικά επιστρωμένα δάπεδα όπως το PVC, η συνθετική ρητίνη, οι πέτρες και η άσφαλτος. Μην το εφαρμόσετε σε λινόλεουμ, σε μάρμαρα κ.λ.π.

Διάλυση: 0,5lt-2lt / 8lt νερό

ΣΥΣΚΕΥΑΣΙΑ	ΚΩΔΙΚΟΣ
10L	3338005
ph 12	

Poly-Ex Δυνατό αφαιρετικό παρκετίνης



Ισχυρό αφαιρετικό παρκετίνης. Είναι αφαιρετικό υψηλά αλκαλικό για την γρήγορη απομάκρυνση των πολυστρωματικών πολυμερών επικαλυμμάτων, κατά την διάρκεια της διαδικασίας δημιουργεί χαμηλό αφρισμό χωρίς δυσάρεστες οσμές. Δρά γρήγορα, διασπανά και μαλακώνει τις πολυμερείς επικαλύψεις σε σύντομο διάστημα. Η πλήρης διαλυτότητα επιτυγχάνεται με ένα απλό Σφουγγάρισμα.

Διάλυση: 1lt-3lt / 8lt νερό

ΣΥΣΚΕΥΑΣΙΑ	ΚΩΔΙΚΟΣ
10L	3338006
ph 13	

Li - Ex Αφαιρετικό παρκετίνης για ευαίσθητα δάπεδα (λινόλεουμ κ.λ.π.)



Ειδικό αφαιρετικό παρκετίνης (λινόλεουμ κ.λ.π.), που περιέχει διαλύτες. Είναι παράγοντας εντατικού καθαρισμού, χαμηλού αφρισμού και έχει ευχάριστο άρωμα. Απομακρύνει τα προϊόντα και τα στρώματα συντήρησης, τα κέρνα και πολυμερή επικαλυπτικά δαπέδου καθώς επίσης το λίπος και το λάδι. Είναι κατάλληλο για αδιάβροχα επιστρωμένα δάπεδα όπως το λινόλεουμ, το καουτσούκ / συνθετικό καουτσούκ, το PVC, η πολυολεφίνη, η φυσική και τεχνητή πέτρα.

Διάλυση: 1lt-3lt / 8lt νερό

ΣΥΣΚΕΥΑΣΙΑ	ΚΩΔΙΚΟΣ
10L	3338027
ph 9,5	

Li - Ex - Eco Οικολογικό αφαιρετικό παρκετίνης για ευαίσθητα δάπεδα



Ειδικό αφαιρετικό παρκετίνης (λινόλεουμ κ.λ.π.), που περιέχει διαλύτες. Είναι παράγοντας εντατικού καθαρισμού, χαμηλού αφρισμού και έχει ευχάριστο άρωμα. Απομακρύνει τα προϊόντα και τα στρώματα συντήρησης, τα κέρνα και πολυμερή επικαλυπτικά δαπέδου καθώς επίσης το λίπος και το λάδι. Είναι κατάλληλο για αδιάβροχα επιστρωμένα δάπεδα όπως το λινόλεουμ, το καουτσούκ / συνθετικό καουτσούκ, το PVC, η πολυολεφίνη, η φυσική και τεχνητή πέτρα.

Διάλυση: 1lt-3lt / 8lt νερό

ΣΥΣΚΕΥΑΣΙΑ
5L
ph 9,5

Corvett Ισχυρό καθαριστικό για πορσελάνινα πλακάκια



Καθαριστικό ισχυρά αλκαλικό για πορσελάνινα πλακάκια που έχουν καεί ή καλυφθεί από μούχλα. Πολύ αποτελεσματικό σταματάει και διαλύει την βρωμιά από τους πόρους. Η επίμονη βρωμιά διαλύεται με τρίψιμο, μπορεί ακόμη να χρησιμοποιηθεί ως αφαιρετικό σε πολύ βρώμικα πατώματα.

100ml σε 12 λίτρα νερό

Διάλυση για εντατικό καθαρισμό:

200-500ml / 8lt νερό

ΣΥΣΚΕΥΑΣΙΑ	ΚΩΔΙΚΟΣ
10l	3338023
ph 13	



**ΚΑΘΑΡΙΣΤΙΚΑ
ΜΟΚΕΤΩΝ/ΧΑΛΙΩΝ
ΤΑΠΕΤΣΑΡΙΩΝ
ΕΠΙΠΛΩΝ**

Carpasol

Καθαριστικό χαλιών για μηχανή
Spray Extraction



Καθαριστικό χαμηλού αφρισμού, εντατικής δράσης, που εξασφαλίζει τέλειο καθαρίσματος των μοκετών. Η βρωμιά διαλύεται γρήγορα και αφαιρείται με την μέθοδο Spray-extraction. Είναι κατάλληλο για όλα τα έγχρωμα υφάσματα που δεν ξεβάφουν και αντέχουν στο νερό.

Διάλυση 0,5-1L / 8L νερό.

ΣΥΣΚΕΥΑΣΙΑ	ΚΩΔΙΚΟΣ
10L	3338013
pH 9,5	

Carp - Acryl

Σαμπουάν χαλιών-μοκετών



Σαμπουάν για μοκέτες - χαλιά. Το διάλυμα έχει αποτέλεσμα εντατικού καθαρίσματος, ενώ προστατεύει τις ίνες των μοκετών - χαλιών. Καθώς στεγνώνει αφήνει ένα στρώμα πολυμερών (αντιμολυντικό αποτέλεσμα), το οποίο απομακρύνεται εύκολα με απορροφητική μηχανή. Εφαρμόζεται σε όλα τα έγχρωμα υφάσματα που δεν ξεβάφουν.

Διάλυση 1-1,5L / 8L νερό.

ΣΥΣΚΕΥΑΣΙΑ	ΚΩΔΙΚΟΣ
10L	3338012
pH 8	

Rivas

Καθαριστικό χαλιών
για μηχανή Spray Extraction



Καθαριστικό χαμηλού αφρισμού, εντατικής δράσης, που εξασφαλίζει τέλειο καθαρίσματος των μοκετών. Η βρωμιά διαλύεται γρήγορα και αφαιρείται με την μέθοδο Spray-extraction. Είναι κατάλληλο για όλα τα έγχρωμα υφάσματα που δεν ξεβάφουν και αντέχουν στο νερό.

Διάλυση: 10ml/80ml σε 8lt νερό

ΣΥΣΚΕΥΑΣΙΑ	ΚΩΔΙΚΟΣ
10L	3338044
6X1L	3337063
pH 8	

Carp - Deta

Αφαιρετικό λεκέδων μοκετών



Αφαιρεί τους υδατοδιαλυτούς λεκέδες, τις πατημασιές, τους επίμονους λεκέδες στα χαλιά και τις μοκέτες. Είναι κατάλληλο για όλα τα υφάσματα που δεν ξεβάφουν και αντέχουν στο νερό.

*τιμή spray

ΣΥΣΚΕΥΑΣΙΑ	ΚΩΔΙΚΟΣ
6x750ml	3337090
pH 9,5	

Defoamer

Αντιαφριστικό συμπυκνωμένο



Προκαλεί την αποσύνθεση του αφρού και εμποδίζει την επανεμφάνισή του. Κατάλληλο να διαλύει τον αφρό σε ακάθαρτο διάλυμα σε δεξαμενές, σιφόνια, στεγνωτήρες, ή μηχανές καθαρισμού μοκετών.

Διάλυση 1: 3

ΣΥΣΚΕΥΑΣΙΑ	ΚΩΔΙΚΟΣ
6X1L	3337006
pH 10	



**ΚΑΘΑΡΙΣΜΟΣ
ΠΛΥΝΤΗΡΙΩΝ
ΠΙΑΤΩΝ/
ΠΟΤΗΡΙΩΝ**

DIWA - Evo Υγρό πλυντηρίου πιάτων και ποτηριών



Απορρυπαντικά για πλυντήρια πιάτων του εμπορίου single-tank και single-tank. Το DIWA-Evo γρήγορα και αποτελεσματικά αφαιρεί τα υπολείμματα τροφών, καφέ, τσάι. Αποτρέπει τη δημιουργία και τη συσσώρευση λεκέδων και υπολειμμάτων. Το προϊόν είναι αποτελεσματικό σε όλα τα επίπεδα της σκληρότητας του νερού και εμποδίζει τη συσσώρευση ασβεστίου. Το DIWA-Evo είναι χωρίς NTA, κλώριο και φωσφορικά και ως εκ τούτου, απαλό και ασφαλές για το περιβάλλον.

ΣΥΣΚΕΥΑΣΙΑ	ΚΩΔΙΚΟΣ
24K 20L	3338105
12K 10L	3339027
ph 13,5	

DIWA - Pronto Λαμπρυντικό



Το DIWA-Pronto είναι ένα όξινο λαμπρυντικό ενισχυτικό για πλυντήρια πιάτων. Το προϊόν έχει καλή απόδοση αφήνει τα αντικείμενα χωρίς λεκέδες και υπολείμματα και έχει καλή στεγνωτική απόδοση, εξασφαλίζοντας έτσι αποτελεσματική λειτουργία.

ΣΥΣΚΕΥΑΣΙΑ	ΚΩΔΙΚΟΣ
20,4K 20L	3338106
10,2K 10L	3339028
ph 2	

Arcandis - Sal Ειδικό αλάτι



Αγνό, χονδρόκοκκο αλάτι για χρήση σε μονάδες αποσκλήρυνσης του νερού των πλυντηρίων πιάτων. Εναλλάκτες ιόντων χρησιμοποιούνται συχνά για την αποσκλήρυνση του νερού. Αντικαθιστά τα ιόντα ασβεστίου που βρίσκονται στα σκληρά νερά με ιόντα νατρίου. Ειδικό αλάτι θα πρέπει να χρησιμοποιηθεί για τους κύκλους αναγέννησης και ανάπτυξης. Το ARCANDIS-Salt διαλύει εντελώς και προστατεύει το πλυντήριο πιάτων και τα πιάτα από την επικίνδυνη συσσώρευση αλάτων.

ΣΥΣΚΕΥΑΣΙΑ
6X2K
25K
ph 8,5

Arcandis-Alufin Καθαριστικό για μαγειρικά σκεύη αλουμινίου



Συμπυκνωμένο υγρό πιάτων για πλυντήρια πιάτων. Το προϊόν γρήγορα και αποτελεσματικά αφαιρεί συσσωρευμένα λίπη, άμυλο και πρωτεΐνες, καθώς και τα επίμονα κατάλοιπα τροφίμων. Το ARCADIS-Alufin αποτρέπει την οικοδόμηση ασβεστίου σε μαλακά έως μέτρια σκληρά νερά. Χάρη στην εξαιρετική προστασία από τη διάβρωση, το προϊόν είναι ιδιαίτερα κατάλληλο για χρήση σε κατασρόλες και τηγάνια, πλυντήρια πιάτων και για τον καθαρισμό του αλουμινίου.

ΣΥΣΚΕΥΑΣΙΑ
13,7K 10L
ph 13,5

Vinox-matic Αφαλατικό πλυντηρίου πιάτων



Υγρό, όξινο αφαλατικό για την απομάκρυνση των μεταλλικών υπολειμμάτων και εναποθέσεις ασβεστίου από επιφάνειες σε πλυντήρια πιάτων με μία δεξαμενή με και πολλές δεξαμενές καθώς και σε μπαν μαρί και βραστίρες. Το Vinox-matic είναι ταχεία δράσης και απομακρύνει αποτελεσματικά άλατα και προσκολλημένη βρωμιά, την εξασφαλίζοντας ότι η κουζίνα είναι ασφαλής και υγιεινή. Η τακτική χρήση του Vinox-matic θα αποτρέψει το σχηματισμό της νέας κλίμακας αλάτων και έτσι προστατεύει την αξία των συσκευών. Το προϊόν είναι χαμηλού αφρισμού και χωρίς αρώματα και χρώματα.

ΣΥΣΚΕΥΑΣΙΑ
12K 10L
ph 0,5

Grasset Plus Καθαριστικό λίπων - ελαίων ευρείας χρήσης



Αφαιρετικό λίπους. Απομακρύνει τα κατάλοιπα λαδιού και λιπών φυτικής ή ζωικής προέλευσης. Εξαιτίας της αντιδιαβρωτικής δράσης του μπορεί να χρησιμοποιηθεί και σε αλουμίνιο. Είναι κατάλληλο για μηχανές παραγωγής αφρού. Κατάλληλο για χρήση στο σύστημα Η.Α.Σ.Σ.Ρ.

Διάλυση: 50ml-200ml σε 8lt νερό

ΣΥΣΚΕΥΑΣΙΑ	ΚΩΔΙΚΟΣ
5L	3338068
6X1L	3337027
ph 13	

Blutoxol Καθαριστικό απολυμαντικό χώρων εστίασης τροφίμων



Ιδιαίτερα αλκαλικό καθαριστικό ταχείας δράσης το οποίο δρά στους 20 οC με 10 οC σύμφωνα με τις γερμανικές προδιαγραφές. Αφαιρεί τα λίπη, τα έλαια και τις πρωτεΐνες φυτικής και ζωικής προέλευσης με ταυτόχρονη απολύμανση. Αποτελεσματικό ενάντια στη Σαλμονέλα. Κατάλληλο για χρήση στο σύστημα Η.Α.Σ.Σ.Ρ.

Αδιάλυτο: 50ml-250ml σε 8lt νερό

ΣΥΣΚΕΥΑΣΙΑ	ΚΩΔΙΚΟΣ
5L	3338100
6X1L	3337029
ph 13	

Xon - Forte Καθαριστικός αφρός για καμένα λίπη σε χώρους τροφίμων



Καθαριστικός αφρός για χώρους εστίασης τροφίμων, κουζίνες, γκριλ και φούρνους. Περιέχει ειδικές ουσίες που διαλύουν τα λίπη. Διαλύει καμένα κατάλοιπα τροφίμων στο γκριλ, στους φούρνους, στις τσόχες κοπές, πάνω στα πιάτα κ.λπ. Διαλύεται με νερό και μπορεί να χρησιμοποιηθεί με μηχανές παραγωγής αφρού. Οι επιφάνειες που έχουν καθαριστεί με το Xon πρέπει να ξεπλυθούν με άφθονο νερό. Το προϊόν έχει πιστοποιηθεί ως ασφαλές για την χρήση σε χώρους προετοιμασίας τροφίμων.

Αδιάλυτο: 150ml σε 10lt νερό

ΣΥΣΚΕΥΑΣΙΑ	ΚΩΔΙΚΟΣ
5L	3338095
6X750ml	3337096
ph 13,5	

Spül-Blitz Green Συμπυκνωμένο υγρό πιάτων με γυαλιστικό



Υγρό καθαριστικό που ξεπλένεται, διαλύει τα λίπη και γυαλίζει όταν στεγνώνει. Έχει επιφανειακή δράση. Συντηρεί τα υλικά και είναι ήπιο στο δέρμα. Είναι οικονομικό στην χρήση. Επίσης κατάλληλο για επιφάνειες και αντικείμενα που πλένονται και είναι αδιάβροχα. Δεν είναι κατάλληλο για χρήση σε πλυντήριο πιάτων. Με φυσικό ακατέργαστο υλικό. Κατάλληλο για χρήση στο σύστημα Η.Α.Σ.Σ.Ρ.

Αδιάλυτο: 0.5ml-1ml σε 1lt

ΣΥΣΚΕΥΑΣΙΑ	ΚΩΔΙΚΟΣ
10L	3337020
1L	3338022
ph 7	

ΚΑΘΑΡΙΣΤΙΚΑ ΧΩΡΩΝ ΕΣΤΙΑΣΗΣ/ ΤΡΟΦΙΜΩΝ

ΠΡΟΙΟΝΤΑ ΠΟΥ ΔΙΑΘΕΤΟΥΝ ΠΙΣΤΟΠΟΙΗΤΙΚΑ
ΚΑΤΑΛΛΗΛΟΤΗΤΑΣ ΓΙΑ ΧΡΗΣΗ ΣΕ ΧΩΡΟΥΣ ΤΡΟΦΙΜΩΝ

Coffexano Cit

Αποστειρωτής για καφετιέρες και εξοπλισμό κουζίνας



Το Coffexano-cit λειτουργεί γρήγορα και απομακρύνει αποτελεσματικά την επίμονη κλίμακα ασβέστη και την προσκολλημένη ακαθαρσία. Αυτό διασφαλίζει τη λειτουργία της συσκευής και πληρεί τις απαιτήσεις για υγιεινή καθώς και τη διατήρηση της αξίας. Η τακτική χρήση του Coffexano-cit θα αποτρέψει τον σχηματισμό νέας κλίμακας ασβέστη. Το προϊόν διατηρεί το υλικό και δεν περιέχει αρώματα και βαφές.

Διάλυση: 50ml-100ml σε 1lt νερό

ΣΥΣΚΕΥΑΣΙΑ	ΚΩΔΙΚΟΣ
6X1L	3339020
ph 1,5	

Coffexano Tab

Καθαριστικό για μηχανές καφέ



Καθαριστικές ταμπλέτες για την απομάκρυνση των ελαίων καφέ, των λιπών του καφέ, των παραγόντων μαυρίσματος και άλλων καταλοίπων από καφετιέρες και θερμοσκληρυνόμενες φιάλες. Η τακτική χρήση αποτρέπει τις καταθέσεις, βοηθάει διατηρήστε την αξία του μηχανήματός σας και συμβάλλετε στην καθαρή απόλαυση του καφέ. Το προϊόν διατηρεί το υλικό και δεν περιέχει αρώματα και βαφές.

Διάλυση: 1 ταμπλέτα ανά κύκλο πλήσης

ΣΥΣΚΕΥΑΣΙΑ	ΚΩΔΙΚΟΣ
2X100 ταμπλέτες	3339021
ph 10	

Frigosan

Καθαριστικό για καταψύκτες



Το Frigosan αφαιρεί λάδια, κατάλοιπα λιπών φυτικής και ζωικής προέλευσης στους καταψύκτες οι οποίοι είναι σε λειτουργία. Δεν χρειάζεται κατά την χρήση το άδειασμα του καταψύκτη από τα υπάρχοντα είδη διατροφής καθώς και η απόψυξη. Εφαρμόζεται σε θερμοκρασίες - 25oC. Το προϊόν αυτό που δεν αφρίζει επιτρέπει την εργασία με αυτόματα καθαρίσματα καθώς και το επιφανειακό καθαρίσμα μέσω ψεκασμού. Μετά από το καθαρίσμα στεγνώνουν οι επιφάνειες χωρίς τρίψιμο σε σύντομο χρονικό διάστημα.

Κατάλληλο για χρήση στο σύστημα Η.Α.С.С.Р.

Διάλυση: 100ml-150ml σε 1lt νερό

ΣΥΣΚΕΥΑΣΙΑ	ΚΩΔΙΚΟΣ
10L	3338042
ph 8,5	

Vinox - Eco

Αφαιρετικό αλάτων και λιπών από χώρους εστίασης



Υψηλά δραστικό καθαριστικό βασισμένο στο οξύ με προστασία διάβρωσης. Δεν έχει άρωμα και χρώμα. Διαλύει άλατα, λίπη, έλαια, που προέρχονται από ζώα ή λαχανικά. Κατάλληλο για όλες τις αδιάβροχες επιφάνειες στα οξέα και το νερό και αντικείμενα που βρίσκονται στην κουζίνα όπως κεραμικές εστίες, πλακάκια, πάγκους εργασίας και αντικείμενα από ανοξείδωτα. Κατάλληλο για χρήση στο σύστημα Η.Α.С.С.Р.

Αδιάλυτο: 400ml σε 8lt νερό

ΣΥΣΚΕΥΑΣΙΑ
10L
ph 0,5

Vinoxin

(έτοιμο προς χρήση)
Όξινο καθαριστικό ανοξειδωτων επιφανειών



Υψηλά δραστικό καθαριστικό βασισμένο στο οξύ με προστασία διάβρωσης. Δεν έχει άρωμα και χρώμα. Διαλύει άλατα, λίπη, έλαια, που προέρχονται από ζώα ή λαχανικά. Κατάλληλο για όλες τις αδιάβροχες επιφάνειες στα οξέα και το νερό και αντικείμενα που βρίσκονται στην κουζίνα όπως κεραμικές εστίες, πλακάκια, πάγκους εργασίας και αντικείμενα από ανοξείδωτα. Κατάλληλο για χρήση στο σύστημα Η.Α.С.С.Р.

Αδιάλυτο: 400ml σε 8lt νερό

ΣΥΣΚΕΥΑΣΙΑ	ΚΩΔΙΚΟΣ
12X500ml	3337035
ph 1,5	

Jet

Κρέμα καθαρισμού και γυαλίσματος κεραμικών επιφανειών



Υγρό προϊόν για κεραμικές επιφάνειες. Καθαρίζει ευγενικά και γυαλίζει αντικείμενα, έπιπλα και λείες επιφάνειες. Είναι κατάλληλο για μπανιέρες, ντουζιέρες, πλακάκια, τραπεζία, τοίχους, δοχεία, οικιακά σκεύη από τσάλι, πηλό, πορσελάνη, σμάλτο, τεχνητή πέτρα, αλουμίνιο, χαλκό, μπρούντζος, χρώμιο, συνθετικό υλικό κ.λ.π. Δεν είναι κατάλληλο για γυαλισμένες ανοξειδωτες επιφάνειες και ανοδιωμένα αλουμίνια.

Κατανάλωση: 5.0ml/m2

ΣΥΣΚΕΥΑΣΙΑ	ΚΩΔΙΚΟΣ
12x500ml	3337057
ph 7,5	

Marina KC Opybac

Υγρό μικροβιοκτόνο, λοσιόν για πλύσιμο των χεριών για καθαριότητα υγιεινής



Υψηλής ποιότητας, φιλική προς το δέρμα λοσιόν για το πλύσιμο των χεριών και καθαρισμό υγιεινής σύμφωνα με το πρότυπο EN 1276 και αναγράφονται με τη ΒΑΧ (Γερμανική Ένωση Εφαρμοσμένης Υγιεινής). Αποτελεσματικό ενάντια σε βακτήρια συμπεριλαμβανομένων MRSA και HEHC. Δερματολογικά ελεγμένο. Το Opybac έχει πιστοποιηθεί ως ασφαλές για χρήση σε χώρους παρασκευής τροφίμων.

ΣΥΣΚΕΥΑΣΙΑ	ΚΩΔΙΚΟΣ
3X2L	
6X1L	3339030
8X500ml	
ph 6	

Marina KC Opytec

Βαρέως τύπου καθαριστικό χεριών



Υψηλής ποιότητας, παχύρρευστο σαπούνι χεριών πλύσης για την αφαίρεση λιπών, γράσων και επιστρωμένης βρωμιάς. Τα τριχιά συστατικά χαλαρώνουν τους ρύπους από λίπη, γράσα και σκληρές ακαθαρσίες από το δέρμα και αποτρέπει να τους απορροφήσει. Τα τριχιά συστατικά δεν περιέχουν άμμο ή ξύλινα σωματίδια. Χωρίς συστατικά που ερεθίζουν το δέρμα. Η τιμή του pH δεν επηρεάζει το φυσικό μανδύα του δέρματος.

ΣΥΣΚΕΥΑΣΙΑ	ΚΩΔΙΚΟΣ
2X5L	
3X2L	
6X1L	3337107
18X150ml	
ph 6	

Marina KC Opydes

Έτοιμο προς χρήση απολυμαντικό gel χεριών



Υψηλής ποιότητας, φιλικό προς το χέρι μέσο απολύμανσης για υγιεινή αντισηψία των χεριών, σύμφωνα με το πρότυπο EN 1500. Μπορεί να εφαρμοστεί για την υγιεινή του προσωπικού. Χωρίς αρώματα και χρωστικές ουσίες. Πολύ οικονομικό στη χρήση. Δοκιμασμένο σύμφωνα με το πρότυπο EN 1500, EN 1276, με την ΒΑΧ (Γερμανική Ένωση Εφαρμοσμένης Υγιεινής). Αποτελεσματικό κατά των βακτηρίων (σχημ. MRSA και EHEC), φυματίωση, ζύμες και μύκητες, και έναντι επικίνδυνων ιών. Αποτελεσματικό ενάντια σε protozoites. Δερματολογικά ασφαλές. Κατάλληλο για χρήση με μηχανήματα τσίκου. Το Opydes έχει πιστοποιηθεί ως ασφαλές για χρήση σε χώρους παρασκευής τροφίμων.

ΣΥΣΚΕΥΑΣΙΑ	ΚΩΔΙΚΟΣ
8X500ml	3337117
18X150ml	
ph 6	

ΚΑΘΑΡΙΣΜΟΣ/ ΑΠΟΛΥΜΑΝΣΗ/ ΠΕΡΙΠΟΙΗΣΗ ΧΕΡΙΩΝ

ΠΡΟΪΟΝΤΑ ΕΙΔΙΚΩΝ ΕΦΑΡΜΟΓΩΝ

Eloxa Prima Καθαριστικό για ανοξείδωτα και αλουμίνια



Είναι ένα ειδικό προϊόν, ελεύθερο από οξέα και αλκάλια. Αφαιρεί εύκολα δαχτυλιές και άλλες βρωμιές. Αφήνει ένα προστατευτικό στρώμα το οποίο δεν σκληραίνει ακόμα και μετά από μακρά περίοδο.

Κατανάλωση: 0.5ml/m²

*τιμή spray - με spray-gun

ΣΥΣΚΕΥΑΣΙΑ	ΚΩΔΙΚΟΣ
6x750ml	3337091

Presto Συντηρητικό καθαριστικό επίπλων



Καθαριστικό για την φροντίδα των επίπλων. Είναι ένα συντηρητικό κέρινο γαλακτώμα ελαίου. Περιορίζει τα σημάδια από αλκοόλ και νερό, δαχτυλιές και άλλους λεκέδες. Μικρές ζημιές πάνω στην επιφάνεια γίνονται αόρατες. Αφήνει ένα λείο προστατευτικό στρώμα. Είναι κατάλληλο για τα έπιπλα και επενδύσεις τοίχων με ξύλο, για λουστραρισμένες ή βερνικωμένες ξύλινες επιφάνειες και για συνθετικές επιφάνειες.

Αδιάλυτο: 0.5ml/m²

*τιμή spray - με spray-gun

ΣΥΣΚΕΥΑΣΙΑ	ΚΩΔΙΚΟΣ
6x750ml	3337094
ph 8,5	

Tablefit Καθαριστικό μελανιών από λείες επιφάνειες - καθαριστικό γραφείων



Καθαριστικό μελανιών από επιφάνειες. Καθαριστικό γραφείων, καθαριστικό ψεκασμού ειδικά μελετημένο να διαλύει ρύπους που αντέχουν στους διαλύτες. Ευχάριστο άρωμα φρεσκάδας. Κατάλληλο για την αφαίρεση σημαδιών από μολύβια, στυλό, μελάνια, λεκέδων από αυτοκόλλητα σε επιφάνειες γραφείων.

Κατανάλωση: 2.0ml/m²

*τιμή 5λιτρου *τιμή spray - με spray-gun

ΣΥΣΚΕΥΑΣΙΑ	ΚΩΔΙΚΟΣ
2X5L	3338059
6X750ml	3337095
ph 9,5	



**ΚΑΘΑΡΙΣΤΙΚΑ
ΜΗΧΑΝΩΝ
ΔΑΠΕΔΟΥ &
ΒΙΟΜΗΧΑΝΙΚΑ**

Orange Pro

Ρητίνης, πίσσας και
λεκέδων αφαίρεσης



Το OrangePro είναι ένα ειδικό καθαριστικό με βάση διαλυτή έχει σχεδιαστεί για τη στοχευόμενη απομάκρυνση οργανικών λεκέδων, όπως η πίσσα, το πετρέλαιο, το σφρίγος δέντρων, υπολείμματα κεριού, καθώς και τα υπολείμματα των χρωμάτων, βερνίκια και κόλλες. Παρακαλώ χρησιμοποιήστε το OrangePro αποκλειστικά για την στοχευόμενη απομάκρυνση των πολύ επίμονων λεκέδων οι οποίοι είναι ανθεκτικοί στο να απομακρύνονται από ένα προϊόν με βάση το νερό.

ΣΥΣΚΕΥΑΣΙΑ
1L
ph 7

Gommasol

Καθαριστικό για λεκέδες
από λάστιχο



Το Gommasol έχει σχεδιαστεί για την απομάκρυνση γραμμών από λάστιχα και υπολείμματα λαστίκων από βιομηχανικά δάπεδα, συνεργεία, αποθήκες. Έχει ήπια οσμή και εφαρμόζεται απλά.

Διάλυση 1:1 ή 1:2

ΣΥΣΚΕΥΑΣΙΑ	ΚΩΔΙΚΟΣ
5L	3338060
ph 6	

Dopomat - Forte

Αλκαλικό καθαριστικό Λαδιών,
καπνιάς και GRAFFITTI



Καθαριστικό βιομηχανικών χώρων - συνεργείων (αλκαλικό), υψηλά αποτελεσματικό, χαμηλού αφρισμού, με ειδικές δραστικές ουσίες. Περιορίζει τα λάδια μηχανών και λίπη, την κάρνα, τα κατάλοιπα βρωμιάς, τον γραφίτη και τα ρυπαντικά έλαια.

Διάλυση: 100ml σε 10lt νερό

ΣΥΣΚΕΥΑΣΙΑ	ΚΩΔΙΚΟΣ
10L	3338029
ph 13	

Hodrupa A

Καθαριστικό για πλυστικές μηχανές
υψηλής πίεσης νερού



Καθαριστικό για μηχανές υψηλής πίεσης με αντιδιαβρωτική δράση. Συμπυκνωμένο καθαριστικό υψηλής αλκαλικότητας, χαμηλού αφρισμού, ελεύθερο από φώσφορο. Αφαιρεί τα ορυκτέλαια, τους επίμονους λεκέδες καθώς επίσης την κάρνα και τους λεκέδες που δημιουργούνται από πυρκαγιά.

Αδιάλυτο: 200ml σε 10lt νερό

ΣΥΣΚΕΥΑΣΙΑ	ΚΩΔΙΚΟΣ
10L	3338030
ph 13	

Resinex

Διαλυτικό κεριού και ρητίνης



Διαλύτης κεριού για απομάκρυνση των καταλοίπων από κεριά ή άλλους είδους ρητίνες από όλες τις επιφάνειες. Κατάλληλο για χρήση σε δάπεδα γυμναστηρίων. Χρησιμοποιείται σε δάπεδα λιτόλεουμ, παρκέ, συνθετικά, λακαριστά ακόμη και για προστατευόμενα δάπεδα.

Αδιάλυτο: 50ml-100ml σε 8lt νερό

ΣΥΣΚΕΥΑΣΙΑ	ΚΩΔΙΚΟΣ
10L	3338058

Arena - Wash

Εξαιρετικά συμπυκνωμένο υγρό απορρυπαντικό



Το ARENAS-Wash είναι ένα εξαιρετικά συμπυκνωμένο υγρό απορρυπαντικό χωρίς φωσφορικά με άριστη απόδοση πλύσης στους 30° C, 40° C, 60° C και 90° C. Χάρη στο αναστολέα γκριζάριασμα και ειδικό συνδυασμό επιφανειοδραστικού, το ARENAS-Wash μπορεί να χρησιμοποιηθεί μόνο του, αλλά επίσης και ως η απορρυπαντική βάση σε συνδυασμό με το ARENAS-excellent ή / και ARENAS-oxydes. Το ARENAS-wash θα σας προσφέρει τέλεια και φρέσκα υφάσματα. Κατάλληλο για πλύσιμο όλων των υφασμάτων, ακόμα και μαλλί και μετάξι.

ΣΥΣΚΕΥΑΣΙΑ	ΚΩΔΙΚΟΣ
21Kg 20L	
10,5Kg 10L	3339024
ph 11	

Arenas - Starch

Υγρό κολλαρίσματος



Το ARENAS-starch περιέχει φυσικό άμυλο και κάνει τα είδη ένδυσης λεία και κολλαριστά. Ισχύει για όλους τους τύπους των πλυντηρίων - μπορεί να αραιώνονται αυτόματα ή χειροκίνητα.

ΣΥΣΚΕΥΑΣΙΑ	
23Kg 20L	
11,5Kg 10L	
ph 6	

Arenas - Soft

Μαλακτικό ρούχων με άρωμα φρεσκάδας που διαρκεί



Το ARENAS-Soft κάνει τα ρούχα σας μαλακά και αφράτα, κάνει το σιδέρωμα ευκολότερο και διαρκεί τα ρούχα φρέσκα για μεγαλύτερο χρονικό διάστημα. Το ARENAS-Soft κάνει τα ρούχα σας μαλακά και αφράτα, το σιδέρωμα και το σιδερωτήριο ευκολότερο και διαρκεί τα ρούχα φρέσκα για μεγαλύτερο χρονικό διάστημα. Χάρη στη νέα φόρμουλα μακράς φρεσκάδας της Kiehl, ARENAS-Soft παρέχει τα ρούχα με μια ευχάριστη, μακράς διάρκειας φρέσκια μυρωδιά, είναι πολύ φιλικό προς το δέρμα και έχει ένα αντι-στατική δράση. Το ARENAS-soft είναι η τέλεια προσθήκη για τα άλλα προϊόντα ARENAS για τα πλυντήρια. **Εξαιρούνται οι μικροϊνες και τα εσώρουκα εργασίας.**

ΣΥΣΚΕΥΑΣΙΑ	
23Kg 20L	
11,5Kg 10L	
ph 3	

Arena - Exet 1

Αφαιρετικό λεκέδων από λάδια και λίπη



Ειδικό προϊόν για την αφαίρεση λεκέδων από λάδια και γράσα στα λευκά και χρωματιστά ρούχα. Ιδιαίτερα κατάλληλο για τα πλυντήρια στη βιομηχανία και την τροφοδοσία.

ΣΥΣΚΕΥΑΣΙΑ	ΚΩΔΙΚΟΣ
6x500ml	3339036
ph 6	

Arenas - Oxydes

Απολυμαντικό



Το ARENAS®-oxydes είναι ένα απολυμαντικό που έχει σχεδιαστεί για τον καθαρισμό υφασμάτων με εξαιρετικές ιδιότητες λεύκανσης. Χάρη στο ευρύ αντιμικροβιακό φάσμα, το ARENAS®-oxydes πληροί τις απαιτήσεις υγιεινής του Robert Koch Institute (RKI) σε θερμοκρασία πλύσης 60 ° C. Το λευκαντικό οξυγόνου σε συνδυασμό με το ενισχυτικό καθαρισμού ARENAS®-excellent και το απορρυπαντικό ARENAS®-wash προστατεύουν τις ίνες και σας παρέχουν απόλυτα καθαρά και υγιεινά υφάσματα. Το ARENAS®-oxydes είναι απαραίτητο για την προφύλαξη από λοίμωξη ασθενών και προσωπικού σε γηροκομεία και νοσοκομεία.

ΣΥΣΚΕΥΑΣΙΑ	ΚΩΔΙΚΟΣ
20.80Kg 20L	
10,4Kg 10L	3339026
ph 1	

Arenas - Eco

Συμπυκνωμένο Υγρό Πλυντήριο



- Συμπυκνωμένο υγρό πλυντηρίου χωρίς φωσφορικά άλατα με ένζυμα
- Εξαιρετική απόδοση πλυσίματος στους 30 - 90 ° C
- Χωρίς λευκαντικά
- Υψηλός βαθμός λευκότητας
- Μπορεί να συνδυαστεί με προϊόντα ARENAS®
- Βραβεύτηκε με το Ευρωπαϊκό Οικολογικό Σήμα
- Το προϊόν έχει πιστοποιηθεί από τα εργαστήρια Ινστιτούτου Hohenstein για απόδοση πλυσίματος και αντοχή σε υφάσματα.

ΣΥΣΚΕΥΑΣΙΑ	
22,4Kg 20L	
10Kg 10L	
ph 8,5	

Arenas - Perla

Βαρέως τύπου απορρυπαντική σκόνη



Το ARENAS-Perla είναι ένα ισχυρό απορρυπαντικό πλυντήριο για όλες τις θερμοκρασίες (30-90 °C). Η ελεύθερη από φωσφορικά απορρυπαντική σκόνη παρέχει εξαιρετικά αποτελέσματα πλύσης και επιτυγχάνει βέλτιστη αφαίρεση λεκέδων. Το ARENAS-Perla έχει καλά αποδείξει την αξία του ως ένα αποτελεσματικό καθαριστικό για όλες τις χρήσεις στον επαγγελματικό τομέα.

ΣΥΣΚΕΥΑΣΙΑ
15Kg
ph 10

Arenas - Bleach

Υγρό λευκαντικό συμπυκνωμένο



Το ARENAS-bleach είναι ένα υγρό λευκαντικό συμπυκνωμένο με βάση το χλώριο για χρήση στο πλυντήριο. Το συμπύκνωμα κλωρίνης επιτυγχάνει έξοχα λευκά ρούχα και αφαιρεί κίτρινη σκίαση, χρωματιστές κηλίδες και τα στίγματα μούχλας από όλα τα λευκά και κλώριο-ανθεκτικά υφάσματα, όπως λινό καλύμματα τραπέζιων, λευκά παλιά, λευκά είδη κουζίνας, κλπ.

ΣΥΣΚΕΥΑΣΙΑ
24,60Kg 20L
ph 13

Arenas - Excellent

Ενισχυτικό υγρό καθαρισμού για καθαρισμό υφασμάτων



Το ARENAS-excellent είναι μια εξαιρετικό χωρίς φωσφορικά ενισχυτικό καθαρισμού και έχει σχεδιαστεί για να βελτιώσει την απόδοση πλυσίματος στην κύρια πλύση. Χάρη στο συνδυασμό του ARENAS-Wash και ARENAS-Excellent, ακόμη και οι επίμονους ρύπους αφαιρούνται από τα υφάσματα.

ΣΥΣΚΕΥΑΣΙΑ	ΚΩΔΙΚΟΣ
27,80Kg 20L	
13,70Kg 10L	3339025
ph 14	

Arenas - Exet 2

Αφαιρετικό λεκέδων από μελάνι



Ειδικό προϊόν για την αφαίρεση του μελανιού λεκέδες από τα λευκά και χρωματιστά πλυντηρίου.

ΣΥΣΚΕΥΑΣΙΑ	ΚΩΔΙΚΟΣ
6x500ml	3339037
ph 9,5	

Arenas - Exet 3

Αφαιρετικό λεκέδων από σκουριά



Ειδικό προϊόν που έχει σχεδιαστεί για την αφαίρεση των λεκέδων σκουριάς από λευκά και χρωματιστά ρούχα.

ΣΥΣΚΕΥΑΣΙΑ
6x500ml
ph 1

Arenas - Exet 4

Αφαιρετικό μούχλας και σημάδια χρωματιστών λεκέδων



Προϊόν με βάση το χλώριο ειδικά σχεδιασμένο για την αφαίρεση λεκέδων από υφάσματα. Αφαιρεί αποτελεσματικά λεκέδες και χρωματιστές κηλίδες μούχλας από λευκά ρούχα (βαμβάκερά) και άλλα υφάσματα που είναι ανθεκτικά στο χλώριο. Εύκολο στην εφαρμογή. Απλά μουλιάστε τα στο διάλυμα.

ΣΥΣΚΕΥΑΣΙΑ
22,40Kg 20L
ph 12,5



ΞΕΑΡΘΗΜΑΤΑ

Μεζούρα



ΣΥΣΚΕΥΑΣΙΑ	ΚΩΔΙΚΟΣ
2L	3337009

Κάνουλα



ΣΥΣΚΕΥΑΣΙΑ	ΚΩΔΙΚΟΣ
5L	3338108

Αντλία

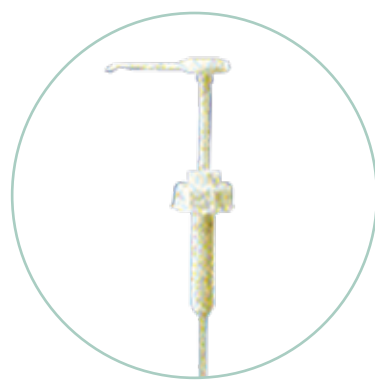

ΣΥΣΚΕΥΑΣΙΑ	ΚΩΔΙΚΟΣ
10L	3338016

Δοσομετρητής σετ δοχείων



ΣΥΣΚΕΥΑΣΙΑ	ΚΩΔΙΚΟΣ
10L	3338014

Ψεκαστήρας Kiehl 750ml



ΚΩΔΙΚΟΣ
3337079

Ψεκαστήρας Auto & Auto αφρού κόκκινος



ΣΥΣΚΕΥΑΣΙΑ	ΚΩΔΙΚΟΣ
1,5L	
1,5L	3337084

Ψεκαστήρας αυτο πλάτης



ΣΥΣΚΕΥΑΣΙΑ	ΚΩΔΙΚΟΣ
5L	3338057

Ψεκαστήρας με σύνδεση νερού



ΚΩΔΙΚΟΣ
3337077

Δυνατότητα διάλυσης από 1:3 έως 1:10



ghibli & wirbel

GHIBLI & WIRBEL

T1



A
Energy

Ισχύς	900 W
Χωρητικότητα κάδου	-
Χωρητικότητα σάκου	3,3 Lt
Ροή αέρα	46 l/s
Απορρόφηση	242 mbar
Επίπεδο θορύβου	57 db(A)
Καλώδιο	15 m
Βάρος	4,8 kg
Διαστάσεις	240x240x495 mm

T1 Lithium BC



Ισχύς	330 W
Χωρητικότητα κάδου	-
Χωρητικότητα σάκου	3,3 Lt
Ροή αέρα	30 l/s
Απορρόφηση	152 mbar
Επίπεδο θορύβου	54 db(A)
Μπαταρία/Καλώδιο	-
Βάρος	7,5 kg
Διαστάσεις	240x240x600 mm

AS 2



B
Energy

Ισχύς	1000 W
Χωρητικότητα κάδου	15 Lt
Χωρητικότητα σάκου	12 Lt
Ροή αέρα	45 l/s
Απορρόφηση	230 mbar
Επίπεδο θορύβου	62 db(A)
Καλώδιο	10 m
Βάρος	4,6 kg
Διαστάσεις	390x340x290 mm

AS 5 EVO



A
Energy

Ισχύς	1000 W
Χωρητικότητα κάδου	14 Lt
Χωρητικότητα σάκου	7 Lt
Ροή αέρα	50 l/s
Απορρόφηση	210 mbar
Επίπεδο θορύβου	60 db(A)
Καλώδιο	10 m
Βάρος	6 kg
Διαστάσεις	350x350x430 mm

Power D12 HE



A
Energy

Ισχύς	850 W
Χωρητικότητα κάδου	15 Lt
Χωρητικότητα σάκου	12 Lt
Ροή αέρα	47 l/s
Απορρόφηση	215 mbar
Επίπεδο θορύβου	58 db(A)
Καλώδιο	10 m
Βάρος	7 kg
Διαστάσεις	350x450x375 mm

AS 10P



A
Energy

Ισχύς	1150 W
Χωρητικότητα κάδου	22 Lt
Χωρητικότητα σάκου	7 Lt
Ροή αέρα	53 l/s
Απορρόφηση	160 mbar
Επίπεδο θορύβου	60 db(A)
Καλώδιο	10 m
Βάρος	8,8 kg
Διαστάσεις	410x410x560 mm



ghibli & wirbel

VACUUM CLEANERS

WD 22P



Ισχύς	1250 W
Χωρητικότητα κάδου	22 Lt
Χωρητικότητα σάκου	7 Lt
Ροή αέρα	71 l/s
Απορρόφηση	235 mbar
Επίπεδο θορύβου	60 db(A)
Καλώδιο	10 m
Βάρος	8,7 kg
Διαστάσεις	500x380x485 mm

WD 36P



Ισχύς	1250 W
Χωρητικότητα κάδου	36 Lt
Χωρητικότητα σάκου	25 Lt
Ροή αέρα	71 l/s
Απορρόφηση	235 mbar
Επίπεδο θορύβου	60 db(A)
Καλώδιο	10 m
Βάρος	7,5 kg
Διαστάσεις	500x380x685 mm

WD 50P



Ισχύς	1450 W
Χωρητικότητα κάδου	50 Lt
Χωρητικότητα σάκου	35 Lt
Ροή αέρα	74 l/s
Απορρόφηση	260 mbar
Επίπεδο θορύβου	62 db(A)
Καλώδιο	10 m
Βάρος	12,5 kg
Διαστάσεις	525x495x825 mm

WD 80.2P / WD 80.2 TPT Ανατρεπόμενος Κάδος



Ισχύς	2500 W
Χωρητικότητα κάδου	80 Lt
Χωρητικότητα σάκου	19 Lt
Ροή αέρα	142 l/s
Απορρόφηση	225 mbar
Επίπεδο θορύβου	62 db(A)
Καλώδιο	10 m
Βάρος	18,2 kg
Διαστάσεις	620x1115x960 mm

AS 27P



Ισχύς	1250 W
Χωρητικότητα κάδου	36 Lt
Χωρητικότητα σάκου	25 Lt
Ροή αέρα	71 l/s
Απορρόφηση	235 mbar
Επίπεδο θορύβου	60 db(A)
Καλώδιο	10 m
Βάρος	9,7 kg
Διαστάσεις	410x410x760 mm

AS 400P



Ισχύς	1350 W
Χωρητικότητα κάδου	50 Lt
Χωρητικότητα σάκου	19 Lt
Ροή αέρα	58 l/s
Απορρόφηση	210 mbar
Επίπεδο θορύβου	63 db(A)
Καλώδιο	10 m
Βάρος	13 kg
Διαστάσεις	500x500x840 mm

AS60 P



AS 59P



AS 600 IK CBN



Ισχύς	2300 W
Χωρητικότητα κάδου	80 Lt
Χωρητικότητα σάκου	19 Lt
Ροή αέρα	100 l/s
Απορρόφηση	190 mbar
Επίπεδο θορύβου	65 db(A)
Καλώδιο	10 m
Βάρος	20 kg
Διαστάσεις	610x520x920 mm

Ισχύς	2300 W
Χωρητικότητα κάδου	80 Lt
Χωρητικότητα σάκου	19 Lt
Ροή αέρα	100 l/s
Απορρόφηση	190 mbar
Επίπεδο θορύβου	65 db(A)
Καλώδιο	10 m
Βάρος	20 kg
Διαστάσεις	610x520x920 mm

Ισχύς	2300 W
Χωρητικότητα κάδου	80 Lt Ανατρεπόμενος
Χωρητικότητα σάκου	19 Lt
Ροή αέρα	150 l/s
Απορρόφηση	205 mbar
Επίπεδο θορύβου	66,5 db(A)
Καλώδιο	10 m
Βάρος	26 kg
Διαστάσεις	610x520x920 mm

ghibli & wirbel
VACUUM CLEANERS

ΣΥΝΟΔΕΥΤΙΚΑ ΕΞΑΡΤΗΜΑΤΑ

Σετ Φούρνου



Σταθερό Πέλημα

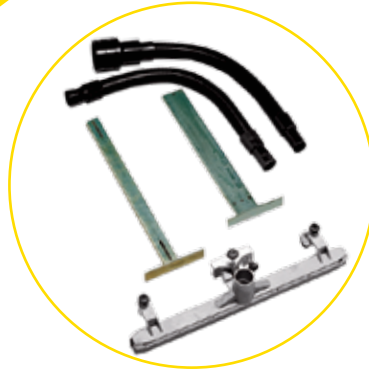

Ηλεκτρικό Πέλημα



Φ32 - Φ36



Φ40

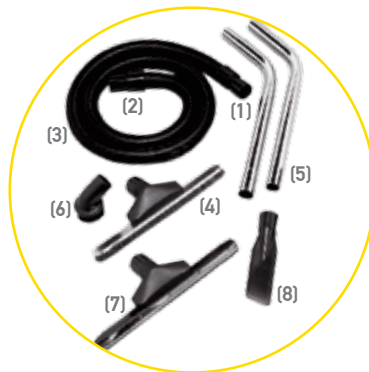

Φ50

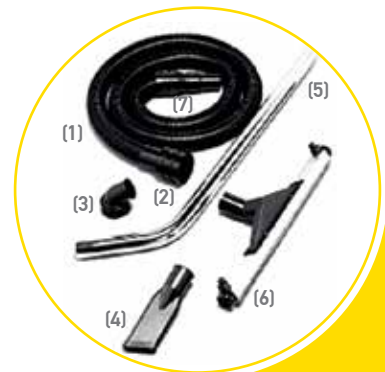

	Περιγραφή
(1)	Κούρμπα 2550021
(2)	Σωλήνας σπιδάλ 1560002 3m.
(3)	Ακροφύσιο κάδου 2550018
(4)	Βουρτσάκι στρογγυλό 2560038
(5)	Σωλήνας μεταλλικός 2 τεμ. 25600023
(6)	Ρύγχος 2560018
(7)	Πέλημα 2550228

	Περιγραφή
(1)	Ακροφύσιο σωλήνα 2550014
(2)	Ακροφύσιο κάδου 2550071
(3)	Σωλήνας σπιδάλ 3m 1560005
(4)	Πέλημα δαπέδου 25600017
(5)	Σωλήνας μεταλλικός 2 τεμ. 2560027
(6)	Βουρτσάκι στρογγυλό 2560020
(7)	Πέλημα νερού 2560051
(8)	Ρύγχος πλακέ 2560019

	Περιγραφή
(1)	Σωλήνας σπιδάλ 1560004 3m.
(2)	Ακροφύσιο κάδου 2550034
(3)	Βουρτσάκι στρογγυλό 2560009
(4)	Ρυγχός 2560014
(5)	Σωλήνας μεταλλικός 2 τεμ. 2560042
(6)	Πέλημα 40cm 2560030
(7)	Ακροφύσιο μεταλλικής 2550027

SaniPro 20.12 A P



Power Steam 6.3 ER P



Power Steam 6.3 ER I



Ισχύς	25 W
Μέγιστη Πίεση	25 bar
Κάδος Καθαρού	12 Lt
Επίπεδο θορύβου	58 db(A)
IP Code	IPx4
Καλώδιο	15 m
Μήκος Σωλήνα Ψεκασμού	7,5 m
Βάρος	9,3 kg
Διαστάσεις	760x390x900 mm

Ισχύς	1250 W
Χωρητικότητα κάδου	22 Lt (βρώμικων)
Χωρητικότητα boiler	3 Lt
Ροή αέρα	71 l/s
Απορρόφηση	235 mbar
Πίεση αντλίας	6 bar
Αντίσταση	2000W + 1000W
Ampere	14
Θερμοκρασία	170
Καλώδιο	10 m
Βάρος	19 Kg
Διαστάσεις	760x390x900 mm

Ισχύς	1250 W
Χωρητικότητα κάδου	22 Lt (βρώμικων)
Χωρητικότητα boiler	3 Lt
Εξωτερικός κάδος	8 Lt
Ροή αέρα	71 l/s
Απορρόφηση	235 mbar
Πίεση αντλίας	6 bar
Αντίσταση	2000W + 1000W
Ampere	14
Θερμοκρασία	175
Καλώδιο	10 m
Βάρος	19 Kg
Διαστάσεις	760x390x900 mm

ghibli & wirbel

**STEAM GENERATORS
SPRAY EXTRACTION
CLEANERS SANITIZING**

Power Extra 11 I



Ισχύς	1250 W
Χωρητικότητα κάδου	12 Lt (βρώμικων)
	11 Lt (διάλυσης)
Ροή αέρα	71 l/s
Απορρόφηση	235 mbar
Επίπεδο θορύβου	60 db(A)
Καλώδιο	10 m
Βάρος	16,5 kg
Διαστάσεις	890x420x550

Power Extra 31 I



Ισχύς	2500 W
Χωρητικότητα κάδου	31 Lt (βρώμικων)
	31 Lt (διάλυσης)
Ροή αέρα	142 l/s
Απορρόφηση	225 mbar
Επίπεδο θορύβου	82 db(A)
Καλώδιο	10 m
Βάρος	26,5 kg
Διαστάσεις	960x630x550

Power Extra 7P



Ισχύς	1250 W
Χωρητικότητα κάδου	22 Lt (βρώμικων)
	7 Lt (διάλυσης)
Ροή αέρα	71 l/s
Απορρόφηση	235 mbar
Πίεση αντλίας	4
Επίπεδο θορύβου	60 db(A)
Καλώδιο	10 m
Βάρος	11 kg
Διαστάσεις	500x380x485 mm

Power Extra 21 I



Ισχύς	1250 W
Χωρητικότητα κάδου	22 Lt (βρώμικων)
	21 Lt (διάλυσης)
Ροή αέρα	71 l/s
Απορρόφηση	235 mbar
Πίεση αντλίας	4
Επίπεδο θορύβου	60 db(A)
Καλώδιο	10 m
Βάρος	16,5 kg
Διαστάσεις	500x420x550 mm

M26 I CEME



Ισχύς	2300 W
Χωρητικότητα κάδου	80 Lt (βρώμικων)
	21 Lt (διάλυσης)
Ροή αέρα	100 l/s
Απορρόφηση	235 mbar
Πίεση αντλίας	6 bar
Επίπεδο θορύβου	65 db(A)
Καλώδιο	10 m
Βάρος	24,5 kg
Διαστάσεις	610x540x920 mm

SB 133



SB 143 L 08



Πλάτος καθαρισμού	330 mm
Ταχύτητα περιστροφής	190 rpm
Τάση	220 V / 50-60 Hz
Μοτέρ	550 W
Πίεση επαφής	36,7 g/cm ²
Επίπεδο θορύβου	<54 db
Καλώδιο	12 m
Βάρος	22 kg
Διαστάσεις	1120x420x340 mm

Πλάτος καθαρισμού	430 mm
Ταχύτητα περιστροφής	154 rpm
Τάση	220 V / 50-60 Hz
Μοτέρ	800 W
Πίεση επαφής	34,4 g/cm ²
Επίπεδο θορύβου	<54 db
Καλώδιο	12 m
Βάρος	35 kg
Διαστάσεις	1200x542x430 mm

ghibli & wirbel
SINGLE DISCS

SB 143 L 10 1,5h / L22 3,0h



Πλάτος καθαρισμού	430 mm
Ταχύτητα περιστροφής	154 rpm
Τάση	220 V / 50-60 Hz
Μοτέρ	1000W 1,5hp 2200W 3,0hp
Πίεση επαφής	40,3/45,3 g/cm ²
Επίπεδο θορύβου	<54 db
Καλώδιο	12 m
Βάρος	41/46 kg
Διαστάσεις	1200x542x430 mm

SB 143 TSN



Πλάτος καθαρισμού	430 mm
Ταχύτητα περιστροφής	154 - 308 rpm
Τάση	220 V / 60 Hz
Μοτέρ	1000 - 1300 W
Πίεση επαφής	43,3 g/cm ²
Επίπεδο θορύβου	<54/56 dbA
Καλώδιο	15 m
Βάρος	44 kg
Διαστάσεις	1200x542x430 mm

O 143 U 10



Πλάτος καθαρισμού	430 mm
Ταχύτητα περιστροφής	1500 rpm
Τάση	220 V / 50 Hz
Μοτέρ	1000 W
Πίεση επαφής	32,5 g/cm ²
Επίπεδο θορύβου	<54 dbA
Καλώδιο	12 m
Βάρος	54 kg
Διαστάσεις	1200x700x430 mm

SB 150 L 22



Πλάτος καθαρισμού	330 mm
Ταχύτητα περιστροφής	154 rpm
Τάση	220 V / 50 Hz
Μοτέρ	2200 W
Πίεση επαφής	26,4 g/cm ²
Επίπεδο θορύβου	<54 db
Καλώδιο	15 m
Βάρος	51 kg
Διαστάσεις	1200x625x505 mm

SB HS 1000



Πλάτος καθαρισμού	405 mm
Ταχύτητα περιστροφής	1000 rpm
Τάση	220 V / 50 Hz
Μοτέρ	1600 W
Πίεση επαφής	43,2 g/cm ²
Επίπεδο θορύβου	<54 dbA
Καλώδιο	15 m
Βάρος	39 kg
Διαστάσεις	1200x720x420 mm

SB 150 U 13



Πλάτος καθαρισμού	500 mm
Ταχύτητα περιστροφής	1500 rpm
Τάση	220 V / 50 Hz
Μοτέρ	1300 W
Πίεση επαφής	0-5
Επίπεδο θορύβου	<56 dbA
Καλώδιο	15 m
Βάρος	44 kg
Διαστάσεις	1130x790x560 mm



ghibli & wirbel

INDUSTRIAL VACUUM CLEANERS

AS 30 IK



Ισχύς	2300 W
Χωρητικότητα κάδου	60 Lt (Αποσπώμενος)
Ροή αέρα	100 l/s
Απορρόφηση	190 mbar
Επίπεδο θορύβου	65 db(A)
Καλώδιο	10 m
Βάρος	45 Kg
Διαστάσεις	765x560x1280 mm

AS 40 IK



Ισχύς	3450 W
Χωρητικότητα κάδου	60 Lt (Αποσπώμενος)
Ροή αέρα	150 l/s
Απορρόφηση	205 mbar
Επίπεδο θορύβου	66,5 db(A)
Καλώδιο	10 m
Βάρος	49 Kg
Διαστάσεις	765x560x1280 mm

AZ 35 400V



Ισχύς	3000 50hz 3600 60hz
Χωρητικότητα κάδου	60 Lt (Αποσπώμενος)
Ροή αέρα	150 l/s
Απορρόφηση	250 mbar
Επίπεδο θορύβου	60 db(A)
Καλώδιο	10 m
Βάρος	100 Kg
Διαστάσεις	620x1115x960 mm

AZ 45 400V



Ισχύς	5000 W
Χωρητικότητα κάδου	75 Lt (Αποσπώμενος)
Ροή αέρα	111 l/s
Απορρόφηση	265 mbar
Επίπεδο θορύβου	63 db(A)
Καλώδιο	10 m
Βάρος	100 Kg
Διαστάσεις	780x480x1100 mm

Power InDust AX 20Sp Z22 / AX 20TP Z22



Ισχύς	1800 W
Χωρητικότητα κάδου	20 Lt (Αποσπώμενος)
Φίλτρο	Αντιστατικό
Επιφάνεια φίλτρου	3 m ²
Κλάση φιλτραρίσματος	M
Ροή αέρα	60 l/s
Απορρόφηση	180 mbar
Επίπεδο θορύβου	75 db(A)
Προστασία IP	55(SP) / 65(TP)
Atex Zone	22 - 11 3 D
Βάρος	64 kg
Διαστάσεις	520x480x1200 mm

Power InDust AX 60TP Z22



Ισχύς	3000 W
Χωρητικότητα κάδου	60 Lt (Αποσπώμενος)
Φίλτρο	Αντιστατικό
Επιφάνεια φίλτρου	2 m ²
Κλάση φιλτραρίσματος	M
Ροή αέρα	83 l/s
Απορρόφηση	190 mbar
Επίπεδο θορύβου	72 db(A)
Προστασία IP	55
Atex Zone	22 - 11 3 D
Βάρος	80 kg
Διαστάσεις	520x600x1400 mm



ghibli & wirbel

**WALK-BEHIND
SCRUBBER DRYERS**



Πλάτος καθαρισμού	330 mm
Πλάτος squeegee	420 grpm
Παραγωγικότητα	1320 m ² /h
Παροχή	Καλώδιο (Ηλεκτρική έκδοση) Μπαταρίες 24v
Βούρτσα	330 mm (Κυλινδρική)
Ταχύτητα περιστροφής	800 grpm
Κάδος νερού καθαρό	11
Κάδος νερού βρώμικο	12
Βάρος	27,5 kg
Διαστάσεις	640x450x502 mm

Πλάτος καθαρισμού	385 mm
Πλάτος squeegee	450 grpm
Παραγωγικότητα	1540 m ² /h
Παροχή	Καλώδιο (Ηλεκτρική έκδοση) Μπαταρίες λιθίου 24v (BC έκδοση) Μπαταρίες+ καλώδιο (Hybrid)
Βούρτσα	2000W + 1000W
Ταχύτητα περιστροφής	14
Κάδος νερού καθαρό	175
Κάδος νερού βρώμικο	10
Βάρος	19 kg
Διαστάσεις	760x390x900 mm

Πλάτος καθαρισμού	430 mm
Πλάτος squeegee	650 grpm
Παραγωγικότητα	1720 m ² /h
Παροχή	Μπαταρία 24V
Βούρτσα	385 mm - 15 inch
Ταχύτητα περιστροφής	130 grpm
Κάδος νερού καθαρό	30
Κάδος νερού βρώμικο	33
Βάρος	129
Διαστάσεις	1100x570x1020 mm

Round E 45 / 45 SM/SD BC touch

S2 80 D 70 BC



Πλάτος καθαρισμού	530 mm
Πλάτος squeegee	750 grpm
Παραγωγικότητα	2120 m ² /h
Παροχή	Μπαταρία 24V
Βούρτσα	530 mm - 21 inch
Ταχύτητα περιστροφής	115 grpm
Κάδος νερού καθαρό	45
Κάδος νερού βρώμικο	47
Βάρος	145
Διαστάσεις	1210x560x1040 mm

Πλάτος καθαρισμού	700 mm
Πλάτος squeegee	950 grpm
Παραγωγικότητα	3400 m ² /h
Παροχή	Μπαταρία 24V
Βούρτσα	360mm - 14inch X 2
Ταχύτητα περιστροφής	190 grpm
Κάδος νερού καθαρό	80
Κάδος νερού βρώμικο	90
Βάρος	255
Διαστάσεις	1250x710x1080 mm



ghibli & wirbel

RIDE ON

SCRUBBER DRYERS

**Rider R 65 FD 65 BC/
65 RD S5 BC**



Πλάτος καθαρισμού	650/800 mm
Πλάτος squeegee	750/850 rpm
Παραγωγικότητα	3250/4000 m ² /h
Παροχή	Μπαταρία 24V
Βούρτσα	205mm - 8inch X 4
Ταχύτητα περιστροφής	190/210 rpm
Κάδος νερού καθαρό	80
Κάδος νερού βρώμικο	47
Βάρος	80
Διαστάσεις	1150x780x1425 mm

Rover R 110 FD 65/85 BC



Πλάτος καθαρισμού	650/850 mm
Πλάτος squeegee	990/1105 rpm
Παραγωγικότητα	3900/5100 m ² /h
Παροχή	Μπαταρία 24V
Βούρτσα	340mm - 13inch X 2
Ταχύτητα περιστροφής	170 rpm
Κάδος νερού καθαρό	110
Κάδος νερού βρώμικο	125
Βάρος	349
Διαστάσεις	1495x680x1320 mm

Runner R 150 FD 85/100 BC



Πλάτος καθαρισμού	850/1000 mm
Πλάτος squeegee	1050/1300 rpm
Παραγωγικότητα	5000/6000 m ² /h
Παροχή	Μπαταρία 36V
Βούρτσα	440mm - 17inch X 4
Ταχύτητα περιστροφής	170/140 rpm
Κάδος νερού καθαρό	150
Κάδος νερού βρώμικο	160
Βάρος	572
Διαστάσεις	1850x1020x1380mm

Δοχείο Νερού 9Lt



ΠΕΡΙΓΡΑΦΗ

SB 133

SB 143 L 08

ghibli & wirbel
ΞΕΡΑΠΤΗΜΑΤΑ

Δοχείο Νερού Ergo 12Lt

Βούρτσα Δαπέδου Σκληρή

Βούρτσα Μαλακή Γιαλίσματος



ΠΕΡΙΓΡΑΦΗ
SB 143
SB 150



ΠΕΡΙΓΡΑΦΗ
13" - 305mm
17" - 430mm
20" - 500mm



ΠΕΡΙΓΡΑΦΗ
13" - 305mm
17" - 430mm
20" - 500mm

Βούρτσα Μοκετών Μαλακή

Βούρτσα Σκληρή TYNEX

Δίσκος Τσόχας



ΠΕΡΙΓΡΑΦΗ
13" - 305mm
17" - 430mm
20" - 500mm



ΠΕΡΙΓΡΑΦΗ
13" - 305mm
17" - 430mm
20" - 500mm



ΠΕΡΙΓΡΑΦΗ
13" - 305mm
17" - 430mm
20" - 500mm

Nylon Pads Ghibli

Nylon Pads Ghibli

Nylon Pads Ghibli



ΠΕΡΙΓΡΑΦΗ
C13 - WH 13" - 305 mm
C17 - WH 17" - 430 mm
C20 - WH 20" - 500mm



ΠΕΡΙΓΡΑΦΗ
C13 - RE 13" - 305 mm
C17 - RE 17" - 430 mm
C20 - RE 20" - 500mm



ΠΕΡΙΓΡΑΦΗ
C13 - BL 13" - 305 mm
C17 - BL 17" - 430 mm
C20 - BL 20" - 500mm

**Drone 5 Δίσκος
Καρβιδίου - Πυριτίου**



Δίσκος καρβιδίου πυριτίου πέντε κυλίνδρων σχεδιασμένος για την ισοπέδωση υποστρωμάτων από σκυρόδεμα και την εξάλειψη πτυχές.

**Drone 5 Δίσκος
Καρβιδίου - Πυριτίου**



Δακτύλιος σε δίσκο νidia σχεδιασμένο για εξομάλυνση υποστρωμάτων από σκυρόδεμα και αφαίρεση παλαιών στρωμάτων μοκέτα, ρητίνες και λάσπες σε δάπεδα από κεραμικά, γυαλί και πορσελάνη.

**Drone 5 Δίσκος
Καρβιδίου - Πυριτίου**



Πέντε ένθετα σε δίσκο νidia σχεδιασμένα για εξομάλυνση υποστρωμάτων από σκυρόδεμα και αφαίρεση παλαιών στρωμάτων μοκέτες, ρητίνες και βύζες σε υποστρώματα από σκυρόδεμα, κεραμικά, πορσελάνη και γυαλί.

**Δίσκος
Ξυσίματος**



Αυτές οι βούρτσες θα κονιορτοποιήσουν το προσβεβλημένο γράσο και το χώμα από δάπεδα από σκυρόδεμα. Αφαιρεί το λάστιχο από το χαλύβδινο κατάστρωμα και τα δάπεδα από σκυρόδεμα.

430mm

ghibli & wirbel

**ΔΙΣΚΟΙ DRONE
ΓΙΑ ΜΑΡΜΑΡΑ
ΚΕΡΑΜΙΚΑ ΔΑΠΕΔΑ
ΤΣΙΜΕΝΤΑ**

Drone 3 Δίσκος Μαρμάρου



Πλανητικός δίσκος 17" - 430mm με ελεύθερη κίνηση, σχεδιασμένο για λείο μάρμαρο, γρανίτη και πέτρινα πατώματα. Χάρη στην σταθερότητα και την υψηλή ταχύτητα, εγγυάται το αποτέλεσμα. Σίδηρο-Αλουμίνια κατασκευή Βάρος 8kg

Drone 5 Δίσκος Ceramic



Πέντε δίσκοι pcd, σχεδιασμένοι για να αφαιρούν τα παλιά στρώματα μοκετών, ρητινών και λάσπης υποστρώματα από σκυρόδεμα, κεραμικά, πορσελάνη και γυαλί

Drone 5 Δίσκος Black Diamond



Πέντε δίσκοι διαμαντιών, που έχουν σχεδιαστεί για να αγγιεύουν τα κεραμικά, τα πορσελάνια και τα gres πατώματα.

Πέταλο Βάρος



ΠΕΡΙΓΡΑΦΗ
Βάρος 10Kg 17" SB 143
20" SB 150

Δίσκος για Γυαλόχαρτα



ΠΕΡΙΓΡΑΦΗ
405 mm

Γυαλόχαρτα για ξύλινα δάπεδα



ΠΕΡΙΓΡΑΦΗ
No16 405 mm
No24 405 mm
No36 405 mm
No60 405 mm

Γυαλόχαρτα για ξύλινα δάπεδα

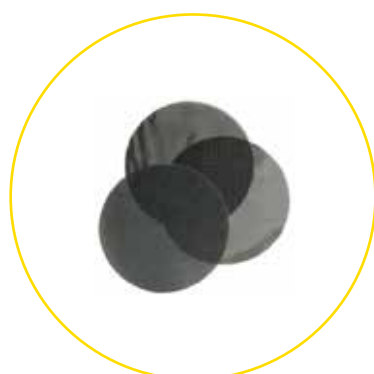

ΠΕΡΙΓΡΑΦΗ
No80 405 mm
No120 405 mm
No180 405 mm

Δίσκος για τσιμεντογωνία



ΠΕΡΙΓΡΑΦΗ
430 mm

KIT Απορρόφησης



CLEANING TROLLEYS RANGE /

BLACK IS GREEN™ RANGE



EXTREME MODULARITY FOR ALL NEEDS

RECYCLED PLASTIC

> 75%

OF RECYCLED PLASTIC

IPC
BRIX

MAIN COMPETITOR

< 35%

"The declaration of recycling percentage (Polypropylene 20/25 Black) is a consistent consequence of transparent documentation of supply chain, quality processes, management requirements, quality structure and well organized supporting processes."

TÜV NORD CERT GMBH



BLACK
IS GREEN™

INNOVATIONS

- Black Is Green products uses **RECYCLED PLASTIC > 75%**
- **THE IPC MATERIALS TECHNOLOGY DOUBLES THE RECYCLABILITY INDEX** than traditional recycled materials in an environmentally responsible manner
- Ideal for public communities, industries and horeca

TROLLEYS

- DOLLY/CLEVY
- ECOMIX
- DAM
- BIS
- REVOLUTION
- BRIX LIGHT OFFICE SLIM
- BRIX LIGHT PT SLIM
- BRIX LIGHT COLLECTION SLIM
- BRIX COMPACT BASIC
- BRIX COMPACT OFFICE
- BRIX COMPACT PT
- BRIX COMPACT COLLECTION
- CLIMBER
- BRIX SCHOOL OUTDOOR
- BRIX SCHOOL
- BRIX PT
- BRIX SDS

ECOMIX 25



Διαστάσεις	Βάρος
540X370X810	4,5 Kg

DAM



Διαστάσεις	Βάρος
770X360X880	10 Kg

DAM+



Διαστάσεις	Βάρος
770X360X880	15 Kg

BRIX COMPACT COLLECTION



Διαστάσεις	Βάρος
905X575X1220	14 Kg

BRIX BLACK IS GREEN



ECOMIX 50



Διαστάσεις	Βάρος
810X435X880	10 Kg

3P COMPACT



Διαστάσεις	Βάρος
777X510X1084	14 Kg

ACE A Black is Green

Με κάλυμα σακούλας & καπάκι σκουπιδιών



Διαστάσεις	Βάρος
540X370X810	15 Kg

BRIX COMPACT BASIC BLACK BRIX COMPACT OFFICE BLACK



Διαστάσεις	Βάρος
490X575X1220	20 Kg



Διαστάσεις	Βάρος
845X680X1220	21,5 Kg



Διαστάσεις	Βάρος
845X680X1220	21,5 Kg

BRIX SCHOOL BLACK

BRIX PT BLACK

BRIX SDS BLACK



Διαστάσεις	Βάρος
1245X680X1040	27 Kg



Διαστάσεις	Βάρος
1245X610X1110	27 Kg



Διαστάσεις	Βάρος
1380X610X1040	33,2 Kg

MONO 25
Με πρέσα **STRONG**



Χρητικότητα	Βάρος
25 L	4,5 Kg

TRIS 25
Βάση Πολυπρουλενίου

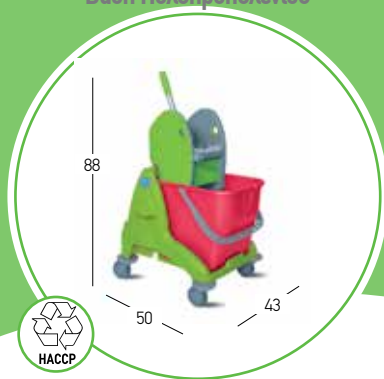

Χρητικότητα	Βάρος
25 L	7 Kg

TRIS 25
Με λαβή μονή



Χρητικότητα	Βάρος
25 L	7,5 Kg

MINI

TRIS 25P
Βάση Πολυπροπυλενίου



Χρητικότητα	Βάρος
25 L	11 Kg

CLEVVY 30T
Με κάνουλα αποχέτευσης

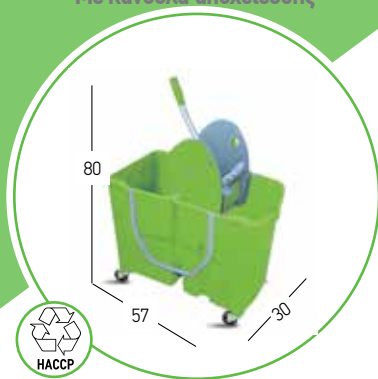

Χρητικότητα	Βάρος
2X15 L	5 Kg

CLEVVY 215T
Με κάνουλα αποχέτευσης

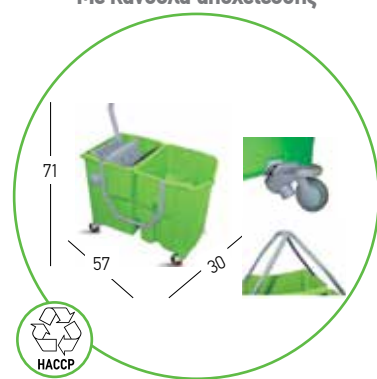

Χρητικότητα	Βάρος
2X15 L	4,1 Kg

TRISTAR



Χρητικότητα	Βάρος
2X25 L	10 Kg

RSC 25
Βάση Χρωμίου

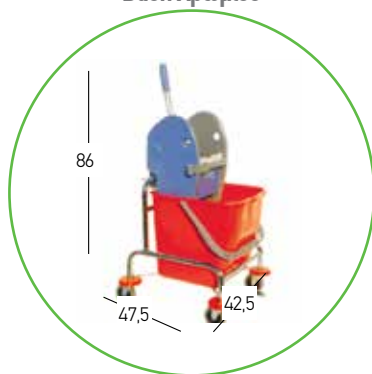

Χρητικότητα	Βάρος
25 L	7 Kg

RSC 50

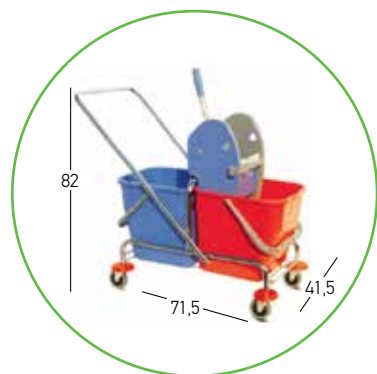

Χρητικότητα	Βάρος
Διπλό 2X25 L	9,5 Kg

UNIKIT



Διαστάσεις	Βάρος
1245X680X1040	27 Kg

DOUBLE UNIKIT



Διαστάσεις	Βάρος
1245X680X1040	27 Kg

ACE A COMPACT



Πολυπρωτεινόμενο τροχήλατο καρότσι με ρόδες από λάστιχο με δύο κάδους 15L, πρέσα, 1 καλάθι με δύο κάδους 6L ο καθένας και βάση στήριξης για σάκο απορριμμάτων.

ACE B COMPACT



Πολυπρωτεινόμενο τροχήλατο καρότσι με ρόδες από λάστιχο βάση για σκούπα, ένας κάδος 25L, πρέσα, καλάθι με δύο κάδους 6L ο καθένας και βάση στήριξης για σάκο απορριμμάτων.

ACE C COMPACT



Πολυπρωτεινόμενο τροχήλατο καρότσι με ρόδες από λάστιχο, βάση για σκούπα, καλάθι με δύο κάδους 6L, κάδο σφουγγαρίσματος διπλό (12+18L), πρέσα και βάση στήριξης για σάκο απορριμμάτων.

Κωδικός	Διαστάσεις	Βάρος
2112008	76X89X111X4	15 Kg

Κωδικός	Διαστάσεις	Βάρος
2112011	67X89X111X4	14 Kg

Κωδικός	Διαστάσεις	Βάρος
2112013	67X89X111	14,5 Kg

ACE G



Πολυπρωτεινόμενο τροχήλατο καρότσι με ρόδες από λάστιχο, 2 καλάθια, 2 κάδους 9L, 2 κάδους 15L, 1 πρέσα και βάση για σκούπα χειρός ή σφουγγαρίσιο και βάση στήριξης σάκου απορριμμάτων 120L.

ACE

Κωδικός	Διαστάσεις	Βάρος
2112015	76X118X115	20 Kg

ACE D COMPACT



Πολυπροτεινόμενο τροχήλατο καρότσι με ρόδες από λάστιχο, καλάθι με δύο κάδους 6L, κάδος προυλενίου 35L για επίπεδη σφουγγαρίστρα και εξάρτημα αποστράγγισης υγρών και βάση για σάκο απορριμάτων

ACE E COMPACT



Πολυπροτεινόμενο τροχήλατο καρότσι εξυπηρέτησης με 2 καλάθια, 2 κάδους 6L και βάση στήριξης για σάκο απορριμάτων. Επίσης διαθέτει βάση για σκούπα χειρός.

ACE F COMPACT



Πολυπροτεινόμενο τροχήλατο καρότσι με ρόδες από λάστιχο και βάση για 2 σάκους απορριμάτων.

Διαστάσεις	Βάρος
74X89X111	12 Kg

Κωδικός	Διαστάσεις	Βάρος
2112009	67X85X111	11 Kg

Κωδικός	Διαστάσεις	Βάρος
2112012	67X101X105	9,5 Kg

ACE 114



Τρόλεϋ με κάδους αποθήκευσης 22L

ACE 6L



Πολυπροτεινόμενο τροχήλατο καρότσι, βάση από πολυπροπυλένιο με ρόδες από λάστιχο. Με έναν κάδο, μια βάση στήριξης σκούπας και βάση στήριξης σάκου απορριμάτων και τρία ράφια στήριξης απορριμάτων. Ο σάκος από PVC 120lt δεν συμπεριλαμβάνεται στην τιμή.

ACE 7L



Πολυπροτεινόμενο τροχήλατο καρότσι εξυπηρέτησης με ρόδες από λάστιχο. Με τρία ράφια πλαστικά στήριξης απορριμάτων, 2 κάδους 15lt, 1 πρέσα, βάση στήριξης σκούπας χειρός και βάση στήριξης σάκου απορριμάτων. Ο σάκος από PVC 120lt δεν συμπεριλαμβάνεται στην τιμή.

Κωδικός	Διαστάσεις	Βάρος
2112016	56X45X93	7,5 Kg

Κωδικός	Διαστάσεις	Βάρος
2112014	72X132X104	18 Kg

Κωδικός	Διαστάσεις	Βάρος
2112040	76X128X104	21 Kg

ACE 10L



Πολυπροτεϊνόμενο τροχήλατο καρότσι εξυπηρέτησης με ρόδες από λάστιχο. Με τρία ράφια πλαστικά στήριξης απορριμάτων, 2 κάδους 25lt, με πρέσα, βάση στήριξης ακούπας χειρός και βάση στήριξης σακου απορριμάτων. Ο σάκος από PVC 120lt δεν συμπεριλαμβάνεται στην τιμή.

Κωδικός	Διαστάσεις	Βάρος
2112001	78X128X104	23 Kg

ACE 13L



Πολυπροτεϊνόμενο τροχήλατο καρότσι εξυπηρέτησης με ρόδες από λάστιχο, με 2 κάδους 6L, 2 μικρά ράφια στήριξης απορρυπαντικών, 2 κάδους 15lt, με 1 πρέσα, βάση στήριξης ακούπας χειρός και βάση στήριξης σακου απορριμάτων.

Κωδικός	Διαστάσεις	Βάρος
2112026	76X104X112	19 Kg

ACE

ACE 14L



Πολυπροτεινόμενο τροχήλατο καρότσι εξυπηρέτησης με ρόδες από λάστικο, με 4 κάδους 6L, 2 ράφια στήριξης απορρυπαντικών, βάση στήριξης σκούπας χειρός και βάση στήριξης σάκου απορριμάτων. Ο σάκος από PVC 120lt δεν συμπεριλαμβάνεται.

Διαστάσεις	Βάρος
66X128X104	14 Kg

ACE 19L



Πολυπροτεινόμενο τροχήλατο καρότσι εξυπηρέτησης με ρόδες από λάστικο, με 3 ράφια στήριξης απορρυπαντικών, βάση στήριξης σκούπας χειρός και 2 βάσεις στήριξης σάκου απορριμάτων.

Κωδικός	Διαστάσεις	Βάρος
2112027	66X135X104	17 Kg

ACE 20L



Πολυπροτεινόμενο τροχήλατο καρότσι εξυπηρέτησης με ρόδες από λάστικο, με 3 ράφια στήριξης απορρυπαντικών, βάση στήριξης σκούπας χειρός και βάση στήριξης σάκου σκουπιδιών.

Κωδικός	Διαστάσεις	Βάρος
2112003	66X85X104	14 Kg

ACE 35L



Πολυπροτεινόμενο τροχήλατο καρότσι εξυπηρέτησης με ρόδες από λάστικο, με ένα καλάθι με δύο κάδους 6L, δύο κάδους 15L, 1 πρέσσα, βάση στήριξης σκούπας χειρός και βάση στήριξης σάκου απορριμάτων. Ο σάκος από PVC 120lt δεν συμπεριλαμβάνεται στην τιμή.

Διαστάσεις	Βάρος
76X85X112	17 Kg

ACE 42



Πολυπροτεινόμενο τροχήλατο καρότσι εξυπηρέτησης με ρόδες από λάστικο, με 3 ράφια στήριξης απορρυπαντικών, 4 κάδους 6lt, βάση στήριξης σκούπας χειρός, βάση στήριξης σάκου σκουπιδιών και 2 κάδους.

Διαστάσεις	Βάρος
56X124X110	22 Kg

ACE 77L



Πολυπροτεινόμενο τροχήλατο καρότσι εξυπηρέτησης με ρόδες 100M από λάστικο, με 3 ράφια στήριξης 2 κάδους 15lt, 1 πρέσσα, βάση στήριξης σκούπας χειρός, και βάση στήριξης σάκου απορριμάτων. Ο σάκος από PVC δεν συμπεριλαμβάνεται στην τιμή.

Διαστάσεις	Βάρος
76X128X104	24 Kg



Διαστάσεις	Βάρος
890X600X1130	14 Kg

BRIX Integrated Professional Cleaning
IPCReady System

ΠΟΛΥΧΡΗΣΤΙΚΑ ΚΑΡΟΤΣΙΑ ΚΑΘΑΡΙΣΜΟΥ

BRIX LIGHT OFFICE



Διαστάσεις	Βάρος
900X680X1228	14 Kg

BRIX LIGHT COLLECTION



Διαστάσεις	Βάρος
960X590X1015	14 Kg

BRIX COMPACT BASIC GREY



Διαστάσεις	Βάρος
800X520X1030	20 Kg

BRIX COMPACT OFFICE GREY



Διαστάσεις	Βάρος
850X670X1075	21,5 Kg

BRIX SCHOOL GREY



Διαστάσεις	Βάρος
1245X680X1040	27 Kg

BRIX SCHOOL OUTDOOR



Διαστάσεις	Βάρος
540X370X810	15 Kg

BRIX PT GREY



Διαστάσεις	Βάρος
1245X610X1110	27 Kg

BRIX HEALTHCARE



Διαστάσεις	Βάρος
1480X610X1040	35,2 Kg

BRIX SDS GREY



Διαστάσεις	Βάρος
1380X610X1040	33,2 Kg

ANTA H2



ANTA H4



ANTARES S24



Πολυπροτεινόμενο τροχήλατο καρότσι εξοπλισμένο με ρόδες από λάστικο, με 4 κάδους 6lt, 2 κάδους 15lt, 1 πρέσσα, βάση στήριξης σακούλας απορριμμάτων. Στεγνωτήρας πανιών από πολυπροπυλένιο. Ο θάκος από RVC δεν συμπεριλαμβάνεται στην τιμή.

Διαστάσεις	Βάρος
82X52X177,5	19 Kg

Διαστάσεις	Βάρος
113X52X113,5	27 Kg

Διαστάσεις	Βάρος
124X68X118	24 Kg

ANTARES

ANTARES S4 2112028



Πολυπρωτεινόμενο τροχήλατο καρότσι εξυπηρέτησης με ρόδες από λάστιχο. Κάδος 35lt για ξεπλύμα πανιών. Βάση για κάδο 35lt, 2 κάδους 9lt. Ντουλάπι αποθήκευσης με κλειδαριά και θέση απορριμάτων.

Διαστάσεις	Βάρος
124,5X64X118	29,3 Kg

ANTARES S7 2112017



Πολυπρωτεινόμενο τροχήλατο καρότσι εξυπηρέτησης με ρόδες από λάστιχο, με 4 κάδους 6lt, βάση στήριξης σφουγγαρίστρας - σκούπας, 2 κάδους 15lt, πρέσσα, ντουλάπι με κλειδαριά πλαστικό κάθισμα 120lt για τα απορρίματα.

Διαστάσεις	Βάρος
124,5X68X117,5	32,5 Kg

ANTARES S15



Πολυπρωτεινόμενο τροχήλατο καρότσι εξυπηρέτησης με ρόδες από λάστιχο, με 2 κάδους 6lt, 2 κάδους 15lt, πρέσσα, λαβή μετακίνησης καρτσιού, πλαστική βάση σκουπιδιών 120lt.

Διαστάσεις	Βάρος
87X77X115	22,3 Kg

ANTARES S18



Πολυπρωτεινόμενο τροχήλατο καρότσι εξυπηρέτησης με ρόδες από λάστιχο 100mm. Με λαβή από πολυπρουλένιο, 2 ντουλάπια αποθήκευσης με κλειδαριά.

Διαστάσεις	Βάρος
92,5X54,5X104	25,6 Kg

ANTARES S19 2112019



Πολυπρωτεινόμενο τροχήλατο καρότσι εξυπηρέτησης με ρόδες από λάστιχο 100mm. Με λαβή μετακίνησης καρτσιού, 2 ντουλάπια αποθήκευσης με κλειδαριά. Βάση στήριξης σφουγγαρίστρας και θέση απορριμάτων.

Διαστάσεις	Βάρος
130X54X104	33,6 Kg

ANTARES S20 2112024



Πολυπρωτεινόμενο τροχήλατο καρότσι εξυπηρέτησης με ρόδες από λάστιχο 100mm. Με 2 κάδους 9lt, λαβή μετακίνησης καρτσιού, 1 ντουλάπι αποθήκευσης με κλειδαριά και θέση απορριμάτων.

Διαστάσεις	Βάρος
94X54,5X118	25,5 Kg

2004 FLOOR CART



HOTEL 20



Διαστάσεις	Βάρος
81x41x94	8,5 Kg

Διαστάσεις	Βάρος
52x85x109	12 Kg

HOTEL

HOTEL MAXI



Διαστάσεις	Βάρος
1660X610X1150	45 Kg

HOTEL MIDI



Διαστάσεις	Βάρος
1660X610X1165	38 Kg

HOTEL MINI



Διαστάσεις	Βάρος
870X610X1550	30 Kg

HOTEL MAXI ΧΩΡΙΣ ΠΟΡΤΕΣ



Διαστάσεις	Βάρος
1660X610X1150	45 Kg

HOTEL MIDI ΧΩΡΙΣ ΠΟΡΤΕΣ



Διαστάσεις	Βάρος
1660X610X1165	38 Kg

HOTEL MINI ΧΩΡΙΣ ΠΟΡΤΕΣ



Διαστάσεις	Βάρος
870X610X1550	30 Kg

BRIX COLLECTION



Διαστάσεις	Βάρος
1660X610X1040	33,8 Kg

BRIX COLLECTION ΧΩΡΙΣ ΠΟΡΤΕΣ



Διαστάσεις	Βάρος
1660X610X1040	33,8 Kg

BRIX COLLECTION ΧΩΡΙΣ ΠΟΡΤΕΣ



Διαστάσεις	Βάρος
1660X610X1040	33,8 Kg

BRIX CLIMBER



VILCART



WELCART



Σχεδιασμένο για πάρκα διακοπών, πάρκα τροχόσπιτων, κάμπινγκ και καταλύματα. Πολύ μεγάλοι τροχοί που επιτρέπουν την τέλεια σταθερότητα όταν ακινητοποιούνται. Πλευρικοί μανέτες για να συγκρατήσετε το φορτίο και τα διάφορα εξαρτήματα. Η βάση μπορεί εύκολα να συγκρατήσει μια ηλεκτρική σκούπα ή έναν κάδο. Ευρύχωρα εσωτερικά διαμερίσματα που μπορούν να αποθηκεύσουν μια μεγάλη γκάμα αντικειμένων. Αδιάβροχο καπάκι

Ιδανικό για αλλαγή σεντονιών-λινών σε μηχανοκίνητου, καταλύματα και δωμάτια σε χωριά διακοπών, σε κάμπινγκ σε όλους τους τύπους εδάφους. Μεταφορά για απορριπτικά, πανιά και σουγγάρια χαριτιά υγείας. Αδιάβροχο, ολόκληρο το καρότσι προστατεύει το περιεχόμενό του.

Διαστάσεις	Βάρος
660X520X1215	19,5 Kg

Διαστάσεις	Βάρος
660X850X1100	10,8 Kg

Διαστάσεις	Βάρος
600X850X1160	14,2 Kg

ΚΑΡΟΤΣΙΑ ΕΞΩΤΕΡΙΚΟΥ ΧΩΡΟΥ

ΠΡΕΣΑ STRONG ΜΑΥΡΗ

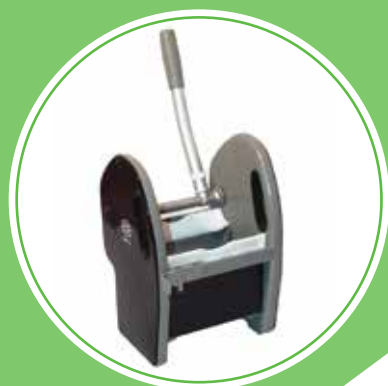

Κωδικός

2515005

ΠΡΕΣΑ STRONG ΠΡΑΣΙΝΗ



Κωδικός

2515005

ΠΡΕΣΑ STRONG ΜΠΛΕ



Κωδικός

2515005

ΠΡΕΣΑ ΚΙΝΗΤΙΚΗ VALUE ΜΑΥΡΗ



ΠΡΕΣΑ ΚΙΝΗΤΙΚΗ VALUE ΠΡΑΣΙΝΗ



ΠΡΕΣΑ ΚΙΝΗΤΙΚΗ PLUS ΠΡΑΣΙΝΗ



ΠΡΕΣΑ ΚΙΝΗΤΙΚΗ PLUS ΜΑΥΡΗ



Κωδικός

2515025

Κωδικός

2515025

Υαλοκαθαριστήρας Ανοξείδωτος



Ράγα Ανοξείδωτη



Χειρολαβή Ανοξείδωτη



Διαστάσεις
25 cm
30 cm
35 cm
40 cm
45 cm
50 cm
55 cm

Κωδικός	Διαστάσεις
2220048	25 cm
2220029	30 cm
2220018	35 cm
2220009	40 cm
2220010	45 cm
2220023	50 cm
2220044	55 cm

Κωδικός
2220045

Υαλοκαθαριστήρας Πλαστικός



Κωδικός	Διαστάσεις
2220030	30 cm
2220049	40 cm

PULEX

Υαλοκαθαριστήρας Ορειχάλκινος



Διαστάσεις
25 cm
30 cm
35 cm
40 cm
45 cm
50 cm
55 cm

Ράγα Ορειχάλκινη

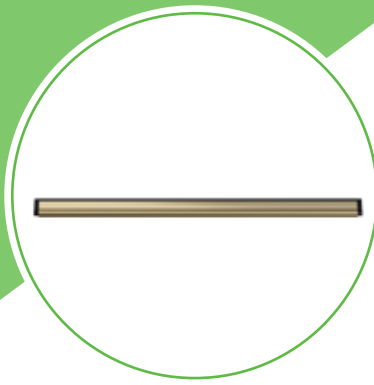

Κωδικός	Διαστάσεις
2220024	25 cm
2220015	30 cm
2220033	35 cm
2220011	40 cm
2220025	45 cm
2220019	50 cm
2220037	55 cm

Χειρολαβή Ορειχάλκινη



Κωδικός
2220038

Χειρολαβή Σπαστή



Κωδικός
2220031

Ράγα ALUMAX

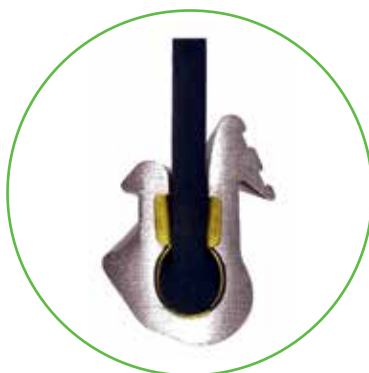

Κωδικός	Διαστάσεις
2220054	60 cm
2220055	70 cm
2220056	80 cm
2220057	90 cm

Χειρολαβή ALUMAX Σπαστή



Κωδικός
2220053

Λάστιχα Υαλοκαθαριστήρα



Κωδικός	Διαστάσεις
2220008	30 cm
2220032	35 cm
2220020	40 cm
2220039	45 cm
2220046	50 cm
2220016	55 cm
2220107	60 cm
2220080	70 cm
2220036	92 cm

Κλιπ

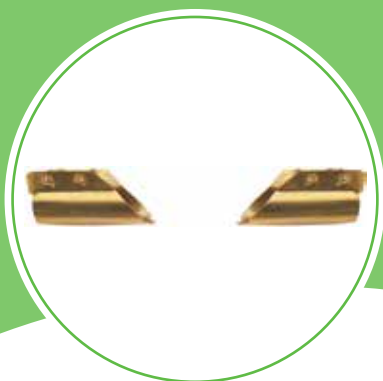

Κωδικός
2220050

Βρεκτήρας



Κωδικός	Διαστάσεις
2220051	25 cm
2220040	35 cm
2223008	45 cm

Ανταλλακτικό Βρεκτήρα FT12



Κωδικός	Διαστάσεις
2220021	25 cm
2220043	35 cm
2220041	45 cm

Ανταλλακτικό Βρεκτήρα FT22



Κωδικός	Διαστάσεις
2220035	25 cm
2220013	35 cm
2220022	45 cm

Ανταλλακτικό Βρεκτήρα με Τσόχα



Κωδικός	Διαστάσεις
2220006	25 cm
2220003	35 cm
2220001	45 cm

Βάση Βρεκτjρα



Κωδικός	Διαστάσεις
2220047	25 cm
2220034	35 cm
2220012	45 cm
2220081	55 cm

Βάση Βρεκτjρα Σπαστή



Κωδικός	Διαστάσεις
2220052	35 cm
2220027	45 cm

Technolite



Κωδικός	Διαστάσεις
2220109	25 cm
2220122	35 cm
2220123	45 cm

Ανταλλακτικό Μικροφίμπρα



Κωδικός	Διαστάσεις
2220014	35 cm
2220058	45 cm

Ανταλλακτικό Βρεκτjρα MICROTIGER Κόκκινο



Κωδικός	Διαστάσεις
2220066	35 cm
2220083	45 cm
2220065	55 cm

Cleano 10 Pads



Κωδικός	Διαστάσεις
2112050	Βάση 23 cm
2112069	Pad 23cm
2112061	Pad 30cm
2112062	Pad 40cm

Technoduo



Υαλοκαθαριστήρας Βρεκτήρα Κομπλέ



Ξύστρα Δαπέδου Λαβή 25cm/140 MAXI



Κωδικός	Διαστάσεις
2223009	25 cm
2223010	35 cm
2223008	45 cm

Κωδικός	Διαστάσεις
2220007	30 cm
2220036	30 cm

Κωδικός	Διαστάσεις
2221002	10 cm
2221001	25 cm
2221007	140 cm

Ξυράφι Δαπέδου



Θήκη για Ξυράφι Τζαμιών



Ξυράφι Τζαμιών



Κωδικός	Περιγραφή	Διαστάσεις
2221005	Ξυράφι Δαπέδου	10 cm
2221008	Ξυράφι Δαπέδου MAXI	15 cm

Κωδικός	Διαστάσεις
2221004	10 cm

Κωδικός	Διαστάσεις
2221003	10 cm
2221013	10 cm

Ξύστρα Τσέπης
Ξυράφι Τσέπης



Κωδικός	Διαστάσεις
2221009	4 cm
2221006	4 cm

Καθ. Δαπέδου
Πλαστικός Μαύρος



Κωδικός	Διαστάσεις
2241012	45 cm
2241010	55 cm
2241009	75 cm

Καθ. Δαπέδου
Πλαστικός Κόκκινος HACCP

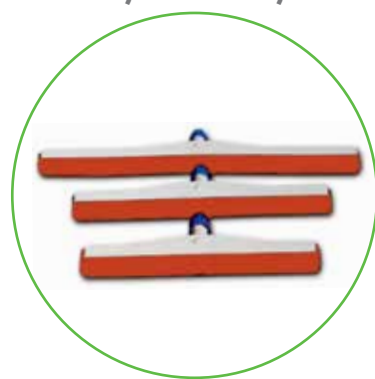

Κωδικός	Διαστάσεις
2241006	35 cm
2241004	55 cm
2241005	75 cm

Σφιγκτήρας/Βούρτσα/Σφουγγάρι
Πολλαπλών Χρήσεων



Κωδικός
2224008
2224007
2642001

Ξεράχνισμα
Τοίχων



Κωδικός
2644001

Ξεράχνισμα
Σωλήνων



Κωδικός
2644005

Θήκη για Εργαλεία Τζαμιών



Κωδικός

2223001

Κάδος Τζαμιών 22L Ρόδες Σει 4 τμχ



Κωδικός

2220072

2220071

Ανοξείδωτος Στίφτης Παρκετινής



Κωδικός

2772010

Γωνία Σπαστή Αλουμινίου



Κωδικός

2224003

Κώνος/Ρακόρ/Λαβή Κονταριού



Κωδικός

2224002

Περιγραφή

Κώνος

Διαστάσεις

2224001

Ρακόρ

25 mm

2224005

Ρακόρ

30 mm

2224006

Λαβή

25 mm

2224004

Λαβή

30 mm

Ράβδος για Μάζεμα Σκουπιδιών



Κωδικός	Διαστάσεις
2220077	100 cm

Δαγκάνα Πολλαπλών Χρήσεων



Κωδικός	Διαστάσεις
2220073	0,70 m
2220074	1,00 m
2220076	2,00 m

Κοντάρια Τηλεσκοπικά



Κωδικός	Διαστάσεις
2222008	1x1,25 m
2222011	1x1,50 m
2222002	2x1,10 m
2222001	2x1,50 m
2222003	2x2,00 m
2222006	2x3,00 m
2220060	3x1,00 m
2222005	3x1,50 m
2222004	3x2,00 m
2222007	3x3,00 m
2220061	4+4+3
2112071	4x3,00 m

Σταντ PULEX



Κωδικός
2223002

Σταντ Τηλεσκοπικών Κονταριών PULEX



Κωδικός
2223003

(1) M14 A / (2) M14 AB / (3) M14 ACS



Διαστάσεις	320x228x665mm
Ισχύς	1500 W
Στροφές/Λεπτό	30000
Ταχύτητα Αέρα	410 Km/h
Βάρος	8,3 Kgs

(1) M09 A / (2) M09 AB / (3) M09 ACS



Διαστάσεις	213x170x330mm
Ισχύς	1500 W
Στροφές/Λεπτό	30000
Ταχύτητα Αέρα	325 Km/h
Βάρος	5,1 Kgs

(1) E05 A / (2) E05 AB / (3) E05 ACS



Διαστάσεις	276x214x245mm
Ισχύς	2250 W
Στροφές/Λεπτό	5.500
Ταχύτητα Αέρα	100 Km/h
Βάρος	4,64 Kgs

(1) M04 A / (2) M04 ACS



Διαστάσεις	259x147x138mm
Ισχύς	1100 W
Στροφές/Λεπτό	15.000
Ταχύτητα Αέρα	300 Km/h
Βάρος	3 Kgs

mediclinics
**ΣΤΕΓΝΩΤΗΡΕΣ/
 ΣΕΣΟΥΑΡ**

(1) M99 A / (2) M99 AB / (3) M99 ACS



Διαστάσεις	302x260x150 mm
Ισχύς	1640 W
Στροφές/Λεπτό	2.800
Ταχύτητα Αέρα	50 Km/h
Βάρος	4,45 Kgs

(1) M06 A / (2) M06 AB / (3) M06 ACS



Διαστάσεις	290x270x100mm
Ισχύς	2150 W
Στροφές/Λεπτό	32.000
Ταχύτητα Αέρα	100 Km/h
Βάρος	3,2 Kgs

(1) M88 A / (2) M88 PLUS



Διαστάσεις	253x153x330mm
Ισχύς	1650 W
Στροφές/Λεπτό	2.800
Ταχύτητα Αέρα	50 Km/h
Βάρος	3 Kgs

(1) MEDIFLOW M03A
(2) MEDIFLOW M03ACS



Διαστάσεις	320x272x164mm
Ισχύς	2750 W
Στροφές/Λεπτό	45000 RPM
Ταχύτητα Αέρα	95 Km/h
Βάρος	4,85 Kgs

M88 PLUS



Διαστάσεις	253x149x302mm
Ισχύς	1640 W
Στροφές/Λεπτό	2800 RPM
Ταχύτητα Αέρα	50 Km/h
Βάρος	3 Kgs

(1) E-88A (2) E-88ACS
(3) E-88AB (4) E-88AO



Διαστάσεις	248x278x210mm
Ισχύς	2250 W
Στροφές/Λεπτό	5500 RPM
Ταχύτητα Αέρα	100 Km/h
Βάρος	6,5 Kgs

HAIR DRYER SC0088



HAIR DRYERS SC0004



HAIR DRYERS SC0030 (ΛΕΥΚΟ) / SC0030CS (ΜΑΥΡΟ)



Διαστάσεις	505x184x130mm
Ισχύς	600-1200 W
Στροφές/Λεπτό	4000-5000 RPM
Ταχύτητα Αέρα	55 Km/h
Βάρος	2,1 Kgs

Διαστάσεις	510x196x138mm
Ισχύς	850 W
Στροφές/Λεπτό	15.000 RPM
Ταχύτητα Αέρα	79 Km/h
Βάρος	1,8 Kgs

Διαστάσεις	505x184x130mm
Ισχύς	540-1240 W
Στροφές/Λεπτό	11.000-13.000 RPM
Ταχύτητα Αέρα	54 Km/h
Βάρος	1,3 Kgs

ΣΤΕΓΝΩΤΗΡΕΣ/ ΣΕΣΟΥΑΡ



BABY CHANGING STATION/ ΑΛΛΑΞΙΕΡΕΣ ΜΩΡΩΝ

CP0016H

CP0016HCS
Ανοξείδωτο κάλυμμα

Διαστάσεις Κλειστό	Διαστάσεις Ανοικτό	Βάρος
860x100x480 mm	860x570x480 mm	12,3 Kgs

Διαστάσεις Κλειστό	Διαστάσεις Ανοικτό	Βάρος
860x100x480 mm	860x570x480 mm	12,3 Kgs

(1) DJ0031 ΛΕΥΚΟ /
(2) DJ0031CS INOX



DJ0160 AS



DJ0112 CS
Συσκευή Κρεμοσάπουνου 1,2Lt



Διαστάσεις	Πάχος	Χωρητικότητα	Βάρος
116x206x117 mm	0.8 mm	1,1 Lt	970 gr

Διαστάσεις	Πάχος	Βάρος
265x118x110 mm	800 ml	750 Kg

Διαστάσεις	Πάχος	Χωρητικότητα	Βάρος
70x208x121 mm	1 mm	1,2 Lt	700 gr

DJT118



Διαστάσεις	Πάχος	Βάρος
140x90x300 mm	0,950 Lt	425 Kg

mediclinics

ΣΥΣΚΕΥΕΣ

ΜΕΤΑΛΛΙΚΕΣ - INOX

DJ0111 CS



Διαστάσεις	Χωρητικότητα	Βάρος
208x121x70 mm	1,2 Lt	700 gr

DJ0024



Διαστάσεις	Χωρητικότητα	Βάρος
140x90x300 mm	1,2 Lt	700 gr

(1) DJP0034 / (2) DJP0034B
(3) DJP0034CS



Διαστάσεις	Πάχος	Χωρητικότητα	Βάρος
240x110x133 mm	0,8 mm	1,5 Lt	1,25 Kgr

(1) DT2106 (2) DT2106AB
(3) DT2106CS



Διαστάσεις	Πάχος	Χωρητικότητα	Βάρος
275x133x330 mm	0,8 mm	400-600 Φύλλα	1,8 Kgr

(1) PR2783 (2) PR2783AB
(3) PR2783CS



Διαστάσεις	Πάχος	Χωρητικότητα	Βάρος
250x129 mm	0,8 mm	45 mm/115 m ρολό	1,25 Kgr

(1) PPA2279 (2) PPA2279AB
(3) PPA2279CS



Διαστάσεις	Πάχος	Χωρητικότητα	Βάρος
460x335x176 mm	0,8 mm	25 Lt	3,7 Kgr

(1) PP0006
(2) PP0006CS

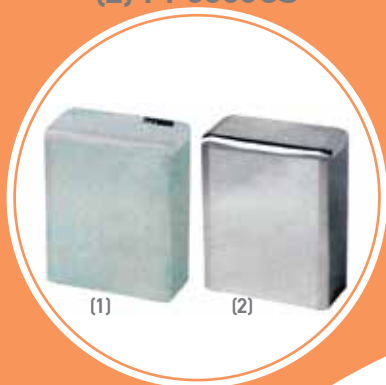

(1) DT0303
(2) DT0303CS



(1) PR2784 / (2) PR2784 B
(3) PR2784 CS



Διαστάσεις	Πάχος	Χωρητικότητα	Βάρος
290x230x102 mm	0,8 mm	6 Lt	1,5 Kg

Διαστάσεις	Πάχος	Χωρητικότητα
261x261x266 mm	0,8 mm	270 mm 270 mm ύψος

Διαστάσεις	Πάχος	Χωρητικότητα	Βάρος
260x120x152 mm	0,88 mm	2 ρολλά	1,1 Kg

(1) DBH100 /
(2) DBH100 CS



Διαστάσεις	Πάχος	Χωρητικότητα
28,6x127x32,4 mm	0,8 mm	50 Σακούλες Υγιεινής

mediclinics

ΣΥΣΚΕΥΕΣ

ΜΕΤΑΛΛΙΚΕΣ - INOX

(1) PP065 CS /
(2) PP065

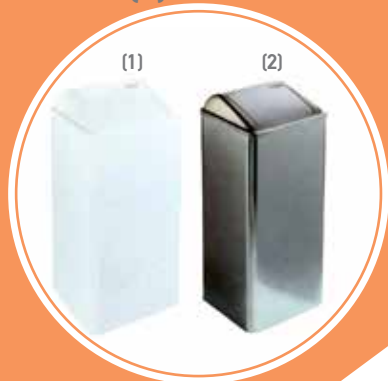

Διαστάσεις	Πάχος	Χωρητικότητα	Βάρος
67x35x30	1,0 mm	65 Lt	8,4 Kg

(1) PP1065 /
(2) PP1065 CS



Διαστάσεις	Πάχος	Χωρητικότητα	Βάρος
67x35x30	1,0 mm	65 Lt	8,0 Kg

(1) PP0987 /
(2) PP0985



Διαστάσεις	Πάχος	Χωρητικότητα	Βάρος
68,7x32x35	1,0 mm	55 Lt	9,2 Kg

AC0976 C

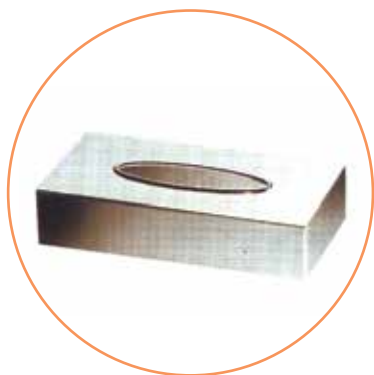

Διαστάσεις	Πάχος	Χωρητικότητα
50x240x125 mm	0,6 mm	300 φύλλα

Ανοξείδωτος Κάδος



Κωδικός	Χωρητικότητα	Διαστάσεις
1745046	3,5 Lt	Φ18xY22
1745011	7,5 Lt	Φ22xY30
1745015	16 Lt	Φ25xY40
1745001	26 Lt	Φ28xY50
1745040	36 Lt	Φ28xY60
1745019	50 Lt	Φ32xY70
1745044	80 Lt	Φ38xY80
1745035	80 Lt Τροχήλατο	Φ38xY80

Πιγκάλ



Κωδικός	Χωρητικότητα	Διαστάσεις
1745018	Πιγκάλ λαβή Inox	Φ10xY29
1745027	Πιγκάλ τοίχου λαβή Inox	Φ10xY29

Ανταλλ. Παρκετέζας Βαμβακερή Λευκή



Ανταλλ. Παρκετέζας Συνθετική Μπλε/Κόκκινο



Βάση Παρκετέζας



Κωδικός	Διαστάσεις
2640010	40 cm
2640002	60 cm
2640022	80 cm
2640003	100 cm
2640004	160 cm

Κωδικός	Διαστάσεις
2640050	40 cm
2640014	60 cm
2640023	80 cm
2640013	100 cm
2640018	160 cm

Κωδικός	Διαστάσεις
2641007	40 cm
2641005	60 cm
2641012	80 cm
2641004	100 cm
2641018	160 cm

Παρκετέζα "V" Κομπλέ



Κωδικός	Περιγραφή	Διαστάσεις
2519006	Παρκ. V Κομπλέ	105 cm
2640011	Ανταλλακτικό Cotton	105 cm

ΠΑΡΚΕΤΕΖΕΣ ΠΑΝΕΤΕΣ & ΣΥΣΤΗΜΑΤΑ ΚΑΘΑΡΙΣΜΟΥ

Βάση Πανέτας Olympic / One



Διαστάσεις
40x13 cm

Τριομορ Zebry / Cotton



Διαστάσεις	Τύπος
40x13 cm	Τσέπες
40x13 cm	Velcro

Τριομορ Zebry Άσπρο



Διαστάσεις	Τύπος
40x13 cm	Τσέπες
40x13 cm	Velcro

Τριομορ Zebry Μπλε



Διαστάσεις	Τύπος
40x13 cm	Τσέπες

Snow



Διαστάσεις	Τύπος
40x13 cm	Τσέπες
40x13 cm	Τσέπες & Φλαπς
40x11 cm	Velcro

Spot

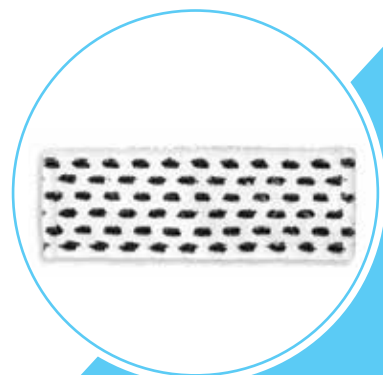

Διαστάσεις	Τύπος
40x13 cm	Τσέπες
40x13 cm	Τσέπες & Φλαπς
40x11 cm	Velcro

Hygiene



Διαστάσεις	Τύπος
40x13 cm	Τσέπες
40x13 cm	Τσέπες & Φλαπς
40x11 cm	Velcro

Loop



Διαστάσεις	Τύπος
40x13 cm	Τσέπες
40x13 cm	Τσέπες & Φλαπς
40x11 cm	Velcro

Path



Διαστάσεις	Τύπος
40x13 cm	Τσέπες
40x13 cm	Τσέπες & Φλαπς
40x11 cm	Velcro

**Βάση Σφουγγαρίστρας
Χαρτιού με Λάστιχο 55 cm**

Κωδικός	Διαστάσεις	Τύπος
2641019	55 cm	Λάστιχο

**Χαρτί Σφουγγαρίσματος
60x22 50 τεμ Κίτρινο**

Κωδικός	Διαστάσεις	Συσκευασία
2644008	60X22 cm	50 τεμ.

Loop Ecolabel

Κωδικός	Διαστάσεις	Τύπος
2644066	40X11 cm	Velcro
	60X11 cm	Velcro

**Πανέτα μιας Χρήσης
50 τεμαχίων**



Κωδικός	Διαστάσεις	Συσκευασία
2640076	42X12 cm	Μιας χρήσης

**Βάση Σφουγγαρίσματος Velcro
Rail/Slide**



Διαστάσεις	Τύπος
40 cm	Velcro
60 cm	Velcro
80 cm	Velcro
100 cm	Velcro

**Βάση Σφουγγαρίσματος
Χαρτιού με Σφουγγάρι 55εκ**

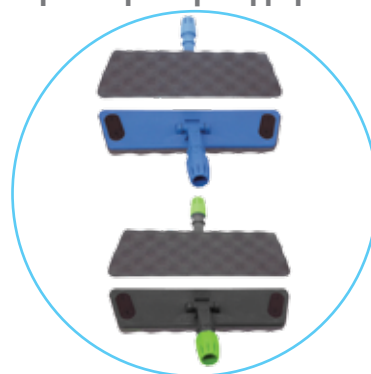

Κωδικός
2641009

**Χαρτί Σφουγγαρίσματος
60x22 100 τεμ Havana**



Κωδικός	Διαστάσεις	Συσκευασία
2644011	60X22 cm	100 τεμ.

**Βάση Σφουγγ. Χαρτιού 60cm
με Velcro RSU 50/60V**



Κωδικός	Διαστάσεις	Τύπος
2641013	60 cm	Velcro

**Ανταλλ. Παρκετέζας Βάσης
Σφουγγαρίστρας με Velcro 60cm**



Κωδικός	Διαστάσεις	Τύπος
2640008	60 cm	Velcro

Κοντάρια

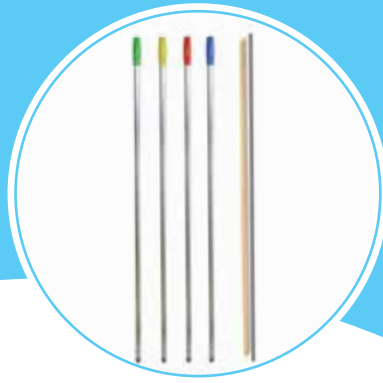

Περιγραφή	Κωδικός
Αλουμινίου 1,45 m	1670001
Ξύλου 1,50 m Λουστραρισμένο Ιταλίας	2644040
Ξύλου 1,20 m Λουστραρισμένο	1670005
Αλουμινίου Με Βόλτες Χοντρές/Ψιλές 1,30 m	1670008
Σκουπών 1,20 m	1670006
Μεταλλικό Χρωμίου 1,30 m με Βόλτες	1670007

Κάδος Σφουγγαρίσματος Πολύγονος Μονός



Κωδικός	Χωρητικότητα
2644037	12 L

Κάδος Σφουγγαρίσματος Πολύγονος Διπλός



Κωδικός	Χωρητικότητα
2644036	15 L

Κάδος 25Lt Τέσσερα Χρώματα



Κάδος 6Lt

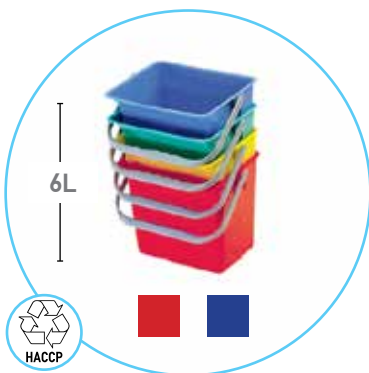

Κωδικός	Χωρητικότητα
2644034	6 L

Κάδος 9Lt

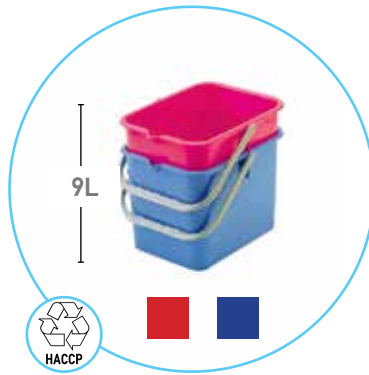

Κωδικός	Χωρητικότητα
2644038	9 L

Κάδος 22Lt



Κωδικός
2220072

Ρόδες Σειτ 4τεμ.

Κωδικός
2220071

Στίφτης Κάδου για Σφουγγάρισμα

Κωδικός
2772008

Super Sticky Ρολό 9m Περφορέ ανά 15cm



Πολυχρηστικά Πανάκια για Χρήσης 30X30cm



Κωδικός	Διαστάσεις	Τύπος
2644067	9 m	Περφ/15 cm

Κωδικός	Διαστάσεις	Τύπος
2644067	30X30 cm	Μιας χρήσης

Σφιγκτήρας Πλαστικό Κλιπς 14cm



Κωδικός
2641014

Τριβείο για Κοντάρι
RSU 66



Κωδικός

2641008

Τριβείο Χειρός
RSU 67



Κωδικός

2641016

Φαράσι Κλειστού Τύπου
με Σουπάκι 85cm Λαβή



Κωδικός

2649004

Φαράσι Κλειστού Τύπου
Fasty



Curvy Τηλεσκοπικό

- Πλήρης ακινητή περιστρεφόμενη λαστίκνια λαβή 360 °, για μεγαλύτερη ευελιξία.
- Ρύθμιση ύψους με περιστρεφόμενο μηχανισμό, για εύκολη προσαρμογή της λαβής στο ύψος του χειριστή.
- Καινοτόμος μηχανισμός κλειδώματος που εξασφαλίζει σταθερότητα.
- Ανθεκτική στη διάβρωση, εξαιρετικά ελαφριά ανοδιωμένη λαβή αλουμινίου.

Καινοτόμο σύστημα καθαρισμού διαπέδων, εξαιρετικά γρήγορο, αποδοτικό και εργονομικό. Με τη διαισθητική και φυσική κίνηση σχήματος S αυτής της ειδικής λαβής, η περιστροφή του καρπού και του βραχίονα του χειριστή δεν χρειάζεται πλέον, διασφαλίζοντας έτσι μείωση των τάσεων των ώμων, των βραχιόνων και των καρπών, που συνήθως υπάρχει στους παραδοσιακούς εφθλησμούς και συχνά η αιτία Επαναλαμβανόμενοι τραυματισμοί. Το CURVY, ελαφρύ, εργονομικό και ανθεκτικό, μετατρέπεται σε βασικό εργαλείο στις καθημερινές πρακτικές για τη μεγιστοποίηση των επιδόσεων καθαρισμού και τη διασφάλιση της ασφάλειας του χειριστή.



Διαστάσεις

40 cm

60 cm

Safe T

NO TOUCH: καμία επαφή με το χρησιμοποιούμενο μέρος

- ΥΓΙΕΙΝΗ: δεν υπάρχει κίνδυνος βακτηριδίων μόλυνση

- ΕΡΓΟΝΟΜΙΚΟ: ο χειριστής δεν σκύβει για να τοποθετήσει το καθαρό ανταλλακτικό ούτε

για τη συλλογή των χρησιμοποιημένων ανταλλακτικών ενώ πάντα

διατηρεί τη σωστή στάση

- ΑΜΕΣΩ: χάρη στο σύστημα απελευθέρωσης &

γρήγορης αντικατάστασης του χρησιμοποιημένου "χωρίς άγγιγμα" μέρος παίρνει πολύ λίγο χρόνο.

- ΕΡΓΟΝΟΜΙΚΟ: χάρη στη τηλεσκοπική λαβή

μπορεί να μεταφερθεί εύκολα

μικρό καθώς εξοικονομεί χώρο

- ΟΙΚΟΛΟΓΙΚΟ: όλα τα υλικά είναι ανακυκλώσιμα

Triggy

ΓΡΗΓΟΡΟΣ ΚΑΘΑΡΙΣΜΟΣ

Χάρη στο αφαιρούμενο δοχείο των 500 ml

ΕΡΓΟΝΟΜΙΚΗ ΛΑΒΗ

Αυτό επιταχύνει τις εργασίες και μειώνει την προσπάθεια.

ΦΙΛΙΚΟ ΠΡΟΣ ΤΟ ΠΕΡΙΒΑΛΛΟΝ

Χρησιμοποιούμενο το απαραίτητο διάλυμα καθαρισμού



Κωδικός

2644042

**Microfibra
Γυαλισματος 230 γρ.**

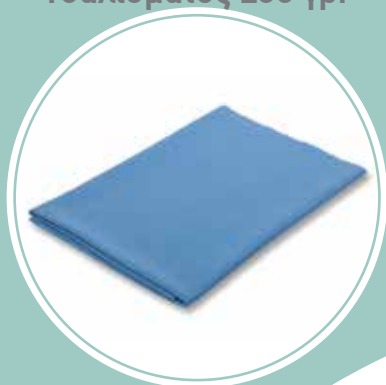

**Microfibra
Γεν Χρήσης 300 γρ.**



**Microsilver Αντιβακτηριακό Πανι
Μικροϊνών 80%polyester 20% polyamide**



Κωδικός	Διαστάσεις	Συσκευασία
3337098	40X40 Microkiehl	1 τεμ.

Κωδικός	Διαστάσεις	Συσκευασία
3337097	40X40 Microkiehl	1 τεμ.

Κωδικός	Διαστάσεις	Συσκευασία
2644017	40X40 Micro Silver	10 τεμ.

Κουλούρα

Κίτρινη/Πράσινη/Κόκκινη/Μπλε/Πορτοκαλί

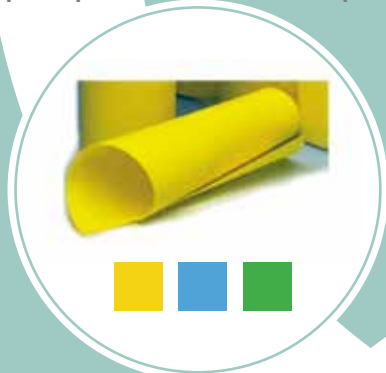

Κωδικός	Διαστάσεις	Συσκευασία
2744016	14 m	12 τεμ.

**ΑΝΑΛΩΣΙΜΑ / ΠΑΝΙΑ /
ΤΣΟΧΕΣ ΣΦΟΥΓΓΑΡΑΚΙΑ /
ΓΑΝΤΙΑ**

Microfibra



Κωδικός	Διαστάσεις	Συσκευασία
3337112	30X30 cm	1 τεμ.

Microfibra Γάντι (Λευκό - Κίτρινο - Πράσινο)



Κωδικός	Διαστάσεις	Συσκευασία
2644006	32X30 cm	1 τεμ.

Micro Combi

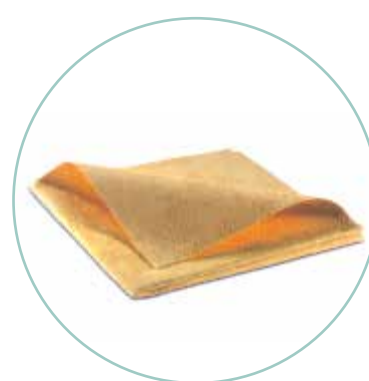

Κωδικός	Διαστάσεις	Συσκευασία
2644002	35X40 cm	1 τεμ.

Συνθετικό Δέρμα



Κωδικός	Διαστάσεις	Συσκευασία
2744011	40X35 cm	10 τεμ.

Απορροφητική Πετσέτα Τύπου WETTEX Νο3 / Νο4 / Νο5

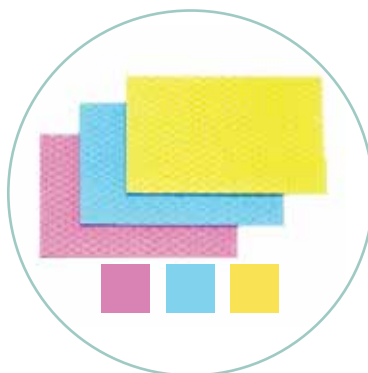

Κωδικός	Διαστάσεις	Συσκευασία
1644003	20X30 cm	1 τεμ.
1644001	30X30 cm	1 τεμ.
1644004	30X40 cm	1 τεμ.

Eco Floor



Διαστάσεις	Συσκευασία
50X70 cm	100 τεμ.

Απορροφητική Πετσέτα Rainbow

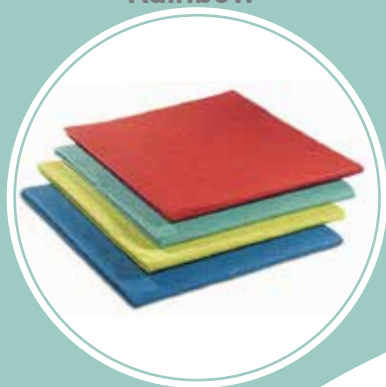

Κωδικός	Διαστάσεις	Συσκευασία
2644010	35X40 cm	10 τεμ.

Απορροφητική Πετσέτα ECO Rainbow

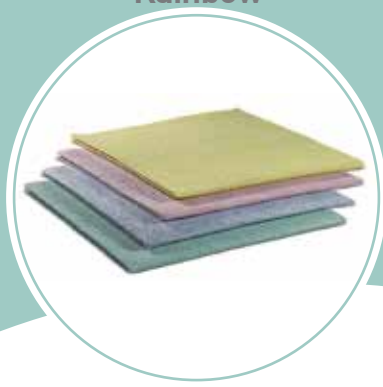

Κωδικός	Διαστάσεις	Συσκευασία
2644016	35X40 cm	20 τεμ.

Πολυπετσέτα TWIN (Κίτρινο/Πορτοκαλί)



Κωδικός	Διαστάσεις	Συσκευασία
2744002	40X32 cm	1 τεμ.

Γάντια Κίτρινα/Κόκκινα



Κωδικός	Διαστάσεις	Συσκευασία
1644002	S/M/L/XL	12 τεμ.

Δερματοπάνινα Γάντια



Κωδικός	Διαστάσεις	Συσκευασία
1644017	One Size	1 τεμ.

Ξεσκονιστήρι Μεγάλο 4χρωμο



Κωδικός	Συσκευασία
1644008	144 τεμ.

Πολυεστέτα TWIN
(Κίτρινο/Μπλε)



Κωδικός	Διαστάσεις	Συσκευασία
2744007	40X60 cm	1 τεμ.

Γάντια Βινυλίου/Νιτριλίου/Λάτεξ



Κωδικός	Διαστάσεις	Συσκευασία
1644003	20X30 cm	100 τεμ.
1644001	30X30 cm	100 τεμ.
1644004	30X40 cm	100 τεμ.

Γάντια Νιτριλίου



Κωδικός	Διαστάσεις	Συσκευασία
1644011	S/M/L/XL	100 τεμ.

Ξεσκονίστρα/Παρκετέζα Χειρός
Βαμβακερή RSM 109



Κωδικός
2644004

Ξεσκονίστρα Χειρός
Microfiber RSM 108 55cm



ΤΙΜΗ €
Κωδικός
Ανταλλακτικά Flexy
Κωδικός
2519010

Τσόχα Μαύρη FT

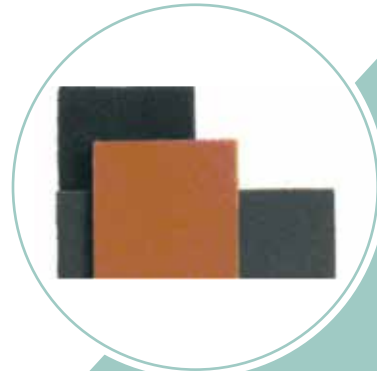

Κωδικός	Διαστάσεις
1222014	12X26 cm

Συρματοσφουγγαράκι

Πλεκτό Ασημί 30/40/60/1000 γρ



Κωδικός	Διαστάσεις	Συσκευασία
1643019	30 gr	50 τεμ.
1643039	40 gr	50 τεμ.
1643038	60 gr	50 τεμ.
1643021	100 gr	50 τεμ.

Ατσαλόμαλλο Κρυσταλοποίησης



Κωδικός	Διαστάσεις	Συσκευασία
1643009	1 kg	5 τεμ.
1643003	2 kg	5 τεμ.

Σφουγγάρι Με Σύρμα

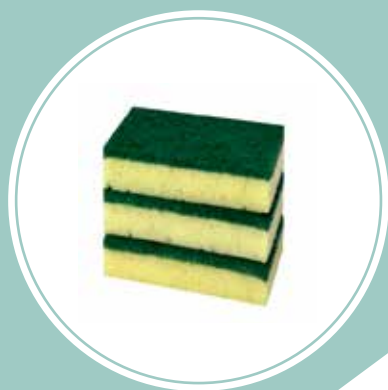

Κωδικός	Διαστάσεις	Συσκευασία
1642001	7X14X3	100 τεμ.
1642005	10X14X2	100 τεμ.

Σφουγγάρι Ροζ

Τσόχα Λευκή



Κωδικός	Διαστάσεις
1642022	7x14x3 cm

Τσόχα Ρολλό



Κωδικός	Διαστάσεις	Συσκευασία
1643025	10X200	9 τεμ.
1643006	20X500	9 τεμ.

Σφουγγάρι Πολλάπλών Χρήσεων



Κωδικός	Διαστάσεις
2642001	21x11x7 cm

Σκούπα Νάilon Στενή
No 100



Σκούπα Νάilon Βιδωτή
No 101



Σκούπα Βεντάλια
No123



Κωδικός

1649022

Κωδικός

1649013

Κωδικός

1649020

ΣΚΟΥΠΕΣ/ΦΑΡΑΣΙΑ

**Σκούπα με Λάστιχο
No430**



Κωδικός

1649010

**Σκούπα Δρόμου
No 222**



Κωδικός

1649006

**Βούρτσα Κονταριού
Μοκετών No 111**



Κωδικός

1649004

**Βούρτσα Χειρός
Πατώματος No 48**



Κωδικός

1649012

**Βούρτσα Νερού
Αυτοκινήτων No 114**



Κωδικός

1649011

**Κοντάρι Νερού
Αυτοκινήτων No 214**



Κωδικός

1670003

Σκούπα Σκληρή
από PVC 40 cmΣκούπα Σκληρή
από PVC 60 cmΣκούπα Σκληρή
από PVC 80 cm

Κωδικός

2649005

Κωδικός

2649003

Κωδικός

2649001

Σκούπα Χόρτου
Με κοντάρι



Κωδικός

1649014

RSM 147



Κωδικός

3220010

Φαράσι Με Λάστιχο



Κωδικός

1649001

Φαράσι Με Κοντάρι
No 461



Κωδικός

1649015

Φαράσι Με Κοντάρι
και Σκούπα No 452



Κωδικός

1649005

Φαράσι με Κοντάρι
και Σκουπάκι



Κωδικός

2649004

Σφουγγ. με Σφιγχτ.
Λευκή 200 γρ. ΒΑΜΒ



Κωδικός

4640008

ΣΦΟΥΓΓΑΡΙΣΤΡΕΣ

Σφουγγ. με Σφιγχιτ Λευκή/Πρασ.
220 γρ. 50% ΒΑΜΒ/50% Πολυεστ.



Κωδικός

4640001

Σφουγγ. Βιδωτή Λευκή/
Πρασ. 250 γρ. ΒΑΜΒ



Κωδικός

4640015

Σφουγγ. με Σφιγχιτ.
Λευκή 330 γρ. Βαμβ. 100%



Κωδικός

4640011

Αντ/κο Σφουγγ. Τύπου Βέτεξ
Ελληνικό Πάσο



ΚΩΔΙΚΟΣ

1640003 γίγας

1640008

Αντ/κο Σφουγγ. Βαμβακερή
Ιταλικό Πάσο Kentucky



Κωδικός

1640007

Αντ/κο Σφουγγ. Πράσινο/
Μπλε/Κόκκινο 400γρ



Κωδικός

4640019

Αντ/κο Σφουγ. Λευκή 400γρ



Κωδικός

4640013

Αντ/κο Σφουγ. Μικροίνας 190γρ



Κωδικός

4640025

Αντ/κο Σφουγ. Μικροίνας Επαγγελματική 4 Χρώματα



Κωδικός

4640006

Αντ/κο Σφουγ. Τύπου Βέτεξ Επαγγελματική



Κωδικός

4640017

Αντ/κο Σφουγ. Βαμβακερό Λευκό



Κωδικός

1900013

Αντ/κο Σφουγ. Μικροίνας Επαγγελματική 200γρ



Κωδικός

1300017

Αντ/κο Σφουγ. Βαμβακερό Χοντρή Λωρίδα Kentucky 300gr



Κωδικός

1300018

Pads FT



Κωδικός	Περιγραφή	Διαστάσεις	Συσκευασία
1222016	Λευκή Τσόχα	C17"/C24,5"	5 τεμ.
1222012	Λευκή Τσόχα	C20"/C50"	5 τεμ.



Κωδικός	Περιγραφή	Διαστάσεις	Συσκευασία
1222018	Κόκκινη Τσόχα	C17"/C24,5"	5 τεμ.
1222019	Κόκκινη Τσόχα	C20"/C50"	5 τεμ.



Κωδικός	Περιγραφή	Διαστάσεις	Συσκευασία
1222008	Μαύρη Τσόχα	C17"/C24,5"	5 τεμ.
1222009	Μαύρη Τσόχα	C20"/C50"	5 τεμ.

Ταπέτα - Ποδόμακτρα FT Βινιλιού

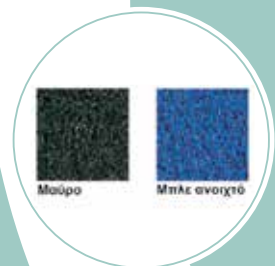

Κωδικός	Περιγραφή	Διαστάσεις	Συσκευασία
1847002 1847005	TERRA 6050 (Με υπόστρωμα) 3Μ	0,45x0,60 0,50x0,90	6 6
1847006	TERRA 6050 (Με υπόστρωμα) 3Μ	0,90x6m	1 ρολό τρ. m
1847003	TERRA 8100 (Χ. υπόστρωμα) 3Μ	0,90x6m	1 ρολό τρ. m
1847014	TERRA 8150 (Με υπόστρωμα) 3Μ	0,90x6m	1 ρολό τρ. m
1847011 1847031 1847031	Τελείωμα TERRA 6050 Τελείωμα TERRA 8100-8150 3Μ	2,5x25m 3,5x20m	τρ. m
1847020 1847021	Ταινία Ένωσης Ταπετών 3Μ	5x50m 7,5x50m	τρ. m
1848002	Κόλλα για Ταπέτα NOMAD 3Μ		12 τεμ.

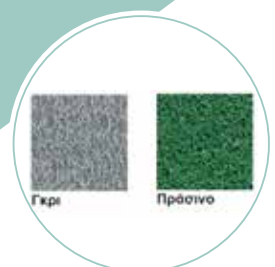
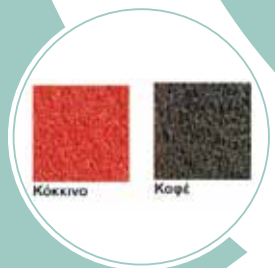

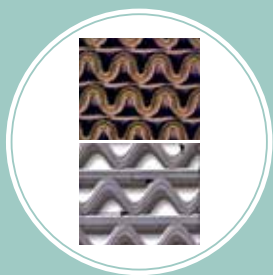

Κωδικός	Περιγραφή	Διαστάσεις	Συσκευασία
1847022	TERRA 6250 (Με υπόστρωμα) 3M	0,90x6m	1 ρολό τρ. m
1847015	TERRA 9100 (Χ. υπόστρωμα) 3M	0,90x6m	1 ρολό τρ. m



Κωδικός	Περιγραφή	Διαστάσεις	Συσκευασία
1847001	AQUA 6500 (Σχέδιο Σκακιέρα) 3M	0,60x0,90	6 τεμ.
1847024	AQUA 6500 (Σχέδιο Σκακιέρα) 3M	1,30x2m	1 τεμ.
1847019	AQUA 6500 (Σχέδιο Σκακιέρα) 3M	1,30x3m	1 τεμ.

LOGO / Ταπέτα Βινυλίου με Τριχοειδές Πλέγμα (Τύπου 3M)



Χρώματα	Πάχος	Περιγραφή	Διαστάσεις
Μαύρο Γκρι Σκούρο Γκρι Ασημί Μπλε Σκούρο Μπλε Ανοιχτό Κυπαρισσί Πράσινο Μπορντώ Κόκκινο Πορτοκαλί Κίτρινο Καφέ Χρυσασφί Μπεζ	9 mm	ΤΑΠΕΤΑ ΜΕ ΛΟΓΟΤΥΠΟ με υπόστρωμα	60x90cm 80x90cm 90x120cm 90x150cm 90x200cm 90x300cm 120x120cm 120x150cm 120x200cm 120x300cm
	15 mm	ΤΑΠΕΤΑ ΜΕ ΛΟΓΟΤΥΠΟ χωρίς υπόστρωμα	60x90cm 80x90cm 90x120cm 90x150cm 90x200cm 90x300cm 120x120cm 120x150cm 120x200cm 120x300cm

Ταπέτα Βινυλίου με Τριχοειδές Πλέγμα (Τύπου 3Μ)



Κωδικός	Περιγραφή	Διαστάσεις
1847041 1847042 1847043	Έτοιμα Πατάκια με τελείωμα 9 mm με υπόστρωμα	0,45x0,60m 0,50x0,90m 0,60x0,90m 0,90x1,20m
1847059 1847060	9 mm με υπόστρωμα	0,90x6m (Ρολλό) 1,20x6m (Ρολλό)
1847087 1847086	Έτοιμα Πατάκια με τελείωμα 15 mm χωρίς υπόστρωμα	0,50x0,90m 0,60x0,90m 0,90x1,20m
1847057 1847084	15 mm χωρίς υπόστρωμα	0,90x6m (Ρολλό) 1,20x6m (Ρολλό)

LOGO



Κωδικός	Περιγραφή	Διαστάσεις	Συσκευασία
1847044	Ταπέτο Υγρασίας Μ60 με Λογότυπο και τελείωμα. Σε 39 διαφορετικές αποχρώσεις	60x90cm	1 τεμ.
1847045		80x90cm	1 τεμ.
1847046		90x120cm	1 τεμ.
1847047		90x150cm	1 τεμ.
1847048		90x200cm	1 τεμ.
1847049		90x300cm	1 τεμ.
		120x150cm	1 τεμ.
	120x200cm	1 τεμ.	
	150x200cm	1 τεμ.	
	150x250cm	1 τεμ.	
	150x300cm	1 τεμ.	



Μονόχρωμα έτοιμα πατάκια τύπου μοκέτας

Διαστάσεις	Συσκευασία
60x90cm	1 τεμ.
90x120cm	1 τεμ.

Ελαστικά Πατάκια με τρύπες (Κυψέλη) 22mm

Κωδικός	Διαστάσεις	Συσκευασία
1847055	50x100cm	1 τεμ.
1847104	80x120cm	1 τεμ.
1847037	100x150cm	1 τεμ.
1847010	Συνδετήρας	1 τεμ.



Μεμβράνη Προστασίας

Περιγραφή
Μεμβράνη προστατευτική και άφλεκτη επιφανειών, υφασμάτων, μοκετών. Ρολλά μήκους 500 μέτρων, πλάτος 1 μέτρο



**ΚΑ
ΤΑ
ΛΟ
ΓΟΣ**

CleanTools

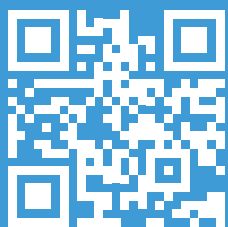

www.cleantools.gr